



HAL
open science

Hauts-de-France, Chérens, Rue du cimetière, en bordure d'une importante occupation médiévale (IXe-XVe siècles) : rapport de diagnostic.

Jennifer Lantoine, Yves Créteur, Vaiana Vincent

► To cite this version:

Jennifer Lantoine, Yves Créteur, Vaiana Vincent. Hauts-de-France, Chérens, Rue du cimetière, en bordure d'une importante occupation médiévale (IXe-XVe siècles) : rapport de diagnostic.. [Rapport de recherche] Inrap Hauts-de-France. 2017. hal-02150317

HAL Id: hal-02150317

<https://inrap.hal.science/hal-02150317v1>

Submitted on 7 Jun 2019

HAL is a multi-disciplinary open access archive for the deposit and dissemination of scientific research documents, whether they are published or not. The documents may come from teaching and research institutions in France or abroad, or from public or private research centers.

L'archive ouverte pluridisciplinaire **HAL**, est destinée au dépôt et à la diffusion de documents scientifiques de niveau recherche, publiés ou non, émanant des établissements d'enseignement et de recherche français ou étrangers, des laboratoires publics ou privés.

Hauts-de-France, Chéreng

Rue du cimetière, en bordure d'une importante occupation médiévale (IX^e - XV^e siècles)

par

Jennifer Lantoine

Hauts-de-France, Chéreng

Rue du cimetière, en bordure d'une importante occupation médiévale (IX^e - XV^e siècles)

par

avec la collaboration de

Jennifer Lantoine

**Yves Créteur, Inrap
Vaiana Vincent, Inrap**

Inrap Hauts-de-France,
32 avenue de l'Étoile-du-Sud
80440 Glisy
Tél. 03 22 33 50 30
nord-picardie@inrap.fr

Juillet 2017

Sommaire

8	Fiche signalétique
9	Mots-clefs des thesaurus
10	Intervenants
11	Notice scientifique
12	Localisation de l'opération
13	Fiche cadastre
14	Arrêté de prescription

Résultats

25	1. Introduction
25	1.1 Circonstances de l'intervention
25	1.2 Localisation géographique
28	1.3 Approche archéologique
31	2. Déroulement du diagnostic et méthodes employées
31	2.1 Caractéristiques du terrain
31	2.2 Contraintes techniques
31	2.3 Méthodes employées pour le diagnostic.
37	3. Résultats : un ensemble de vestiges qui laissent présager une forte occupation médiévale sur le secteur
37	3.1 Présentation générale
41	3.2 Les vestiges d'époque contemporaine
42	3.3 Les vestiges médiévaux
42	Présentation générale
42	3.3.1 Les fosses
51	3.3.2 Les fossés
52	4. La céramique médiévale (V. Vincent)
52	4.1 Présentation générale
52	4.2 Méthodologie
53	4.3 Le mobilier du Haut Moyen-âge
55	4.4 Un second ensemble du XIII^e siècle
57	4.5 Une dernière phase datée de la fin du Moyen Âge
59	4.6 Conclusion
59	Liste des abréviations
60	4.7 Bibliographie
62	5. Synthèse
63	6. Annexe
63	Annexe 1 : tableau de comptage de la céramique

Inventaires techniques

67	Inventaire des unités stratigraphiques et des structures archéologiques
73	Inventaire du mobilier archéologique
75	Inventaire des prélèvements
75	Inventaire des documents graphiques
75	Inventaire des documents photographiques et audiovisuels
79	Inventaire des documents numériques
79	Inventaire de la documentation écrite

Index des figures

- 24 Fig. 1 : Localisation de l'emprise sur un extrait de la carte IGN au 1/25 000.
- 26 Fig. 2 : Localisation de l'emprise sur une vue aérienne de la zone.
- 27 Fig. 3 : Localisation de l'emprise sur un extrait de la carte géologique du BRGM au 1/50 000.
- 28 Fig. 4 : Localisation de l'emprise sur un extrait de la carte d'état-major de 1820-1866.
- 29 Fig. 5 : Localisation de l'emprise dans son environnement parcellaire proche.
- 30 Fig. 6 : Vue de l'emprise avant diagnostic depuis la rue du cimetière, au sud-ouest (a) et au sud-est (b).
- 32 Fig. 7 : Vue des tranchées en cours de réalisation et en voie d'achèvement depuis l'angle sud-est du terrain.
- 33 Fig. 8 : Plan général de l'emprise, des ouvertures réalisées (avec indication des profondeurs) et des vestiges mis au jour.
- 35 Fig. 9 : Photos des zones perturbées et des remblais rencontrés dans les tranchées 4 et 6.
- 36 Fig. 10 : Localisation de la parcelle AA 95 et d'une installation (de type agricole ?) à l'ouest de la maison, dans le secteur perturbé sur un cliché de l'IGN de 1969.
- 39 Fig. 11 : Plan de répartition des vestiges sur l'emprise du diagnostic.
- 41 Fig. 12 : Exemples de tracés et de remplissages de fossés probablement rattachés à un parcellaire d'époque contemporaine.
- 43 Fig. 13 : Plan détaillé de la zone médiévale, en bordure sud du terrain.
- 44 Fig. 14 : Tranchée 1 : structures alto-médiévales visibles dès le début de la tranchée : st 1 à 3 et 9 (a), st 4 à 8 (b), 9 à 12).
- 45 Fig. 15 : Tranchée 2, structures 20 à 23 (a), 28 à 31 (b), 32 et 33).
- 46 Fig. 16 : Décapage de l'ensemble st 25 à 27 et 111 en tranchée 2 (a), st 40 à 47 en tranchée 3 (b), st 99 et 100 en tranchée 8.
- 47 Fig. 17 : Vue en coupe des structures 3 et 9.
- 48 Fig. 18 : Vue en coupe des structures 98 et 103.
- 49 Fig. 19 : Vue en coupe des structures 25 à 27 et 111.
- 50 Fig. 20 : Vue en coupe des fossés st 13 et 14.
- 53 Fig. 21 : Modelée grise dégraissée à base de nummulites observée à la loupe binoculaire avec un grossissement x8, st 21.

-
- 54 Fig. 22: Panse de tournée grise sableuse décorée à la molette, St. 98.
- 54 Fig. 23: Catalogue de la céramique de la phase 1 datée des IX^e-X^e siècles.
- 55 Fig. 24: Panse de céramique dite «hautement décorée», St. 68.
- 56 Fig. 25: Catalogue de la céramique de la phase 2 datée du XIII^e siècle.
- 58 Fig. 26: Catalogue de la céramique de la phase 3 datée du XV^e siècle.

Index des tableaux

53	Tab. 1 : Répartition du nombre de restes et du % du nombre de restes par catégorie pour la phase 1.
55	Tab. 2 : Répartition du nombre de restes et du % du nombre de restes par catégorie pour la phase 2.
57	Tab. 3 : Répartition du nombre de restes et du % du nombre de restes par catégorie pour la phase 3.
63	Tab. 4 : Annexe 1. Tableau de comptage de la céramique.



**I. Données
administratives,
techniques
et scientifiques**

Fiche signalétique

Localisation**Région**

Hauts-de-France

Département

Nord

Commune

Chéreng

Adresse ou lieu-dit

Rue du cimetière

Codes**Code INSEE**

59146

Numéro de dossier Patriarche

158381

Numéro de l'entité archéologique

-

Coordonnées géographiques et altimétriques selon le système national de référence

x: 715 100

y: 7057 400

z: 26,2 à 29 m NGF

Références cadastrales**Commune**

Chéreng

Année

2014

Section(s)

AA

Parcelle(s)

89, 90, 93, 94, 96 et 97

Statut du terrain au regard des législations sur le patrimoine et l'environnement

Propriétaire du terrain

M. Masquelier, CCAS de Chéreng,

M. Dufay, M. Willoquaux,

Consorts Willoquaux, M. Chuffart

Références de l'opération**Numéro de l'arrêté de prescription**

17/055

Numéro de l'opération

158381

Numéro de l'arrêté de désignation du responsable

2017-055

Maître d'ouvrage des travaux d'aménagement

Proteram

Nature de l'aménagement

Lotissement

Opérateur d'archéologie

Inrap

Responsable scientifique de l'opération

Jennifer Lantoiné, Inrap

Organisme de rattachement

Inrap Hauts-de-France

32 avenue de l'Étoile-du-Sud

80440 Glisy

Tél. : 03 22 33 50 30

nord-picardie@inrap.fr

Surfaces**Surface prescrite**27 340 m²**Pourcentage de la surface sondée**

15,40%

Dates d'intervention sur le terrain**Préparation**

09/06/2017

Fouille

12 au 15/06/2017

Post-fouille

Juin 2017

Mots-clefs des thesaurus

Chronologie

- Paléolithique**
 - Inférieur
 - Moyen
 - Supérieur
 - Mésolithique et Épipaléolithique
- Néolithique**
 - Ancien
 - Moyen
 - Récent
- Protohistoire**
 - Âge du Bronze**
 - Ancien
 - Moyen
 - Récent
 - Âge du Fer**
 - Hallstatt (premier Âge du Fer)
 - La Tène (second Âge du Fer)
- Antiquité romaine (gallo-romain)**
 - République romaine
 - Empire romain
 - Haut-Empire (jusqu'en 284)
 - Bas-Empire (de 285 à 476)
- Époque médiévale**
 - haut Moyen Âge
 - Moyen Âge
 - bas Moyen Âge
- Temps modernes**
- Époque contemporaine**
 - Ère industrielle

Sujets et thèmes

- Édifice public
- Édifice religieux
- Édifice militaire
- Bâtiment
- Structure funéraire
- Voirie
- Hydraulique
- Habitat rural
- Villa
- Bâtiment agricole
- Structure agraire
- Urbanisme
- Maison
- Structure urbaine
- Foyer
- Fosse
- Sépulture
- Grotte
- Abri
- Mégalithe
- Artisanat
- Argile : atelier
- Atelier
- Fossés
- Parcelle
- ...

Mobilier

- nbr**
- Industrie lithique
 - Industrie osseuse
 - Céramique
 - Restes
 - Végétaux
 - Faune
 - Flore
 - Objet métallique
 - Arme
 - Outil
 - Parure
 - Habillement
 - Trésor
 - Monnaie
 - Verre
 - Mosaïque
 - Peinture
 - Sculpture
 - Inscription
 - ...

Études annexes

- Géologie
- Datation
- Anthropologie
- Paléontologie
- Zoologie
- Botanique
- Palynologie
- Macrorestes
- An. de céramique
- An. de métaux
- Aca. des données
- Numismatique
- Conservation
- Restauration
- ...

Intervenants

Intervenants scientifiques

Nom, Prénom, organisme d'appartenance

Marion Audoly, SRA

Laurent Sauvage, Inrap

Patrick Lemaire, Inrap

Jennifer Lantoine, Inrap

Tâches génériques

Conservatrice en charge du dossier

Directeur adjoint scientifique et technique

Délégué du DAST

Assistante d'étude et d'opération

Tâches affectées dans le cadre de l'opération

Prescription et contrôle scientifique

Mise en place et suivi de l'opération

Mise en place et suivi de l'opération

Responsable scientifique de l'opération

Intervenants administratifs

Nom, Prénom, organisme d'appartenance

Jean-Luc Collart, SRA

Marion Audoly, SRA

Laurent Sauvage, Inrap

Pascal Depaepe, Inrap

Tâches génériques

Conservateur régional

Conservatrice en charge du dossier

Directeur adjoint scientifique et technique

Directeur régional des Hauts-de-France

Tâches affectées dans le cadre de l'opération

Prescription et contrôle scientifique

Prescription et contrôle scientifique

Mise en place et suivi de l'opération

Mise en place et suivi des opérations

Équipe de fouille

Nom, Prénom, organisme d'appartenance

Jennifer Lantoine, Inrap

Yves Créteur, Inrap

Géraldine Teysseire, Inrap

Tâches génériques

Assistante d'étude et d'opération

Topographe

Assistante d'étude et d'opération

Tâches affectées dans le cadre de l'opération

Responsable scientifique de l'opération, suivi de la pelle, fouille, enregistrement des données

Relevés topographiques

Suivi de la pelle, fouille, enregistrement des données

Équipe de post-fouille

Nom, Prénom, organisme d'appartenance

Jennifer Lantoine, Inrap

Yves Créteur, Inrap

Christelle Duprat, Inrap

Vaiana Vincent, Inrap

Tâches génériques

Assistante d'étude et d'opération

Topographe

Assistante d'étude et d'opération

Céramologue

Tâches affectées dans le cadre de l'opération

Rédaction, DAO, inventaires

Plans et SIG

Infographiste PAO

Étude de la céramique médiévale

Notice scientifique

Un projet de lotissement à Chéreng est à l'origine de la prescription de diagnostic émise par le Service Régional d'Archéologie des Hauts-de-France, opération réalisée en juin 2017. Le diagnostic a été conduit entre le 12 et le 15 juin sur une surface concernée de 27 340 m², le taux d'ouverture à l'issue de l'opération est de 15,4 %. Le terrain est situé au NE de la commune de Chéreng à proximité du toponyme « le Marequet » et à 250 m environ de l'église. Géographiquement, l'emprise est positionnée à la jonction entre le Mélantois, la Pévèle et le Ferrain. Localisée en rive droite de la Marque qui définit la limite occidentale de la commune, elle est située en bordure nord du plateau du Mélantois, sur la partie basse d'un versant où le relief est cependant encore perceptible à l'œil nu.

111 vestiges ont été mis au jour au cours de l'opération, localisées sur 2 secteurs. En plus d'un réseau de parcellaire d'époque contemporaine présent principalement en partie nord-est, le diagnostic a surtout permis la découverte d'un ensemble de structures médiévales situées en bordure sud de l'emprise, témoins d'une occupation sur ce site à 3 reprises : au Haut Moyen-âge (IX^e-X^e siècles), au Moyen âge classique (XIII^e siècle) et à la fin du Moyen âge (XV^e siècle). L'attribution chronologique des vestiges est liée à la présence de céramiques, récoltées dans le remplissage d'une vingtaine de fosses. Ces fosses (49 au total) constituent l'essentiel des vestiges qui composent ces occupations. De morphologie diverses, elles ne présentent apparemment aucune caractéristique particulière, elles semblent, en l'état des observations, destinées au rejet.

Le plan des vestiges médiévaux ne laisse pas entrevoir d'organisation précise mais simplement une superposition de structures avec une forte densité de vestiges sur une surface limitée avec peut-être une migration entre le IX^e-X^e siècle et le XV^e siècle du secteur choisi depuis le sud-est vers le sud-ouest. La limite d'extension des vestiges plus ou moins commune aux trois phases identifiées, sans être matériellement marqué mis à part peut-être par le biais des fossés dont la datation reste incertaine, interpelle.

Le sentiment qui domine est celui d'une zone utilisée pour le rejet (fond de parcelles ?), à l'arrière d'une occupation visiblement importante probablement aujourd'hui en partie détruite par l'extension des habitations en direction du cœur du village et de l'église. Cette importance est mise en évidence par le mobilier céramique, notamment à partir de la phase XIII^e siècle où le répertoire se diversifie : à côté d'éléments dédiés à la cuisson comme c'était le cas pour la phase carolingienne, on voit apparaître des éléments de vaisselle de table traduisant une certaine aisance de l'occupation ; il en est de même pour la dernière phase identifiée au XV^e s. (présence de céramique « hautement décorée » pour la deuxième phase et pour la troisième phase, un fragment de pichet en grès, rattachable aux productions de Langerwehe). L'ensemble de ces découvertes marque un premier jalon concernant le patrimoine de Chéreng et doit inciter à la plus grande vigilance, notamment quant à d'éventuels projets de construction ou de modification dans le périmètre compris entre l'emprise et le secteur de l'église, très certainement au cœur du village médiéval de Chéreng.

Localisation de l'opération

Hauts-de-France,
 Nord
 Chéreng,
 rue du cimetière
 x: 715100
 y: 7057400
 z: 26,2 à 29 m NGF

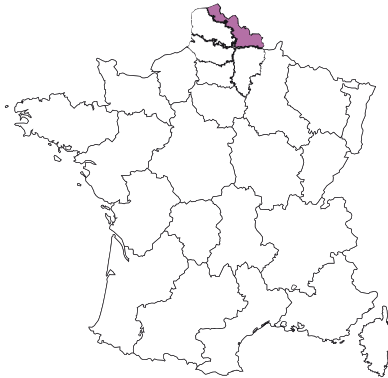

Extrait de la carte IGN au 250 000^e. Mise à disposition PPIGE du scan250 «© SCAN 250® TOUR de l'IGN».

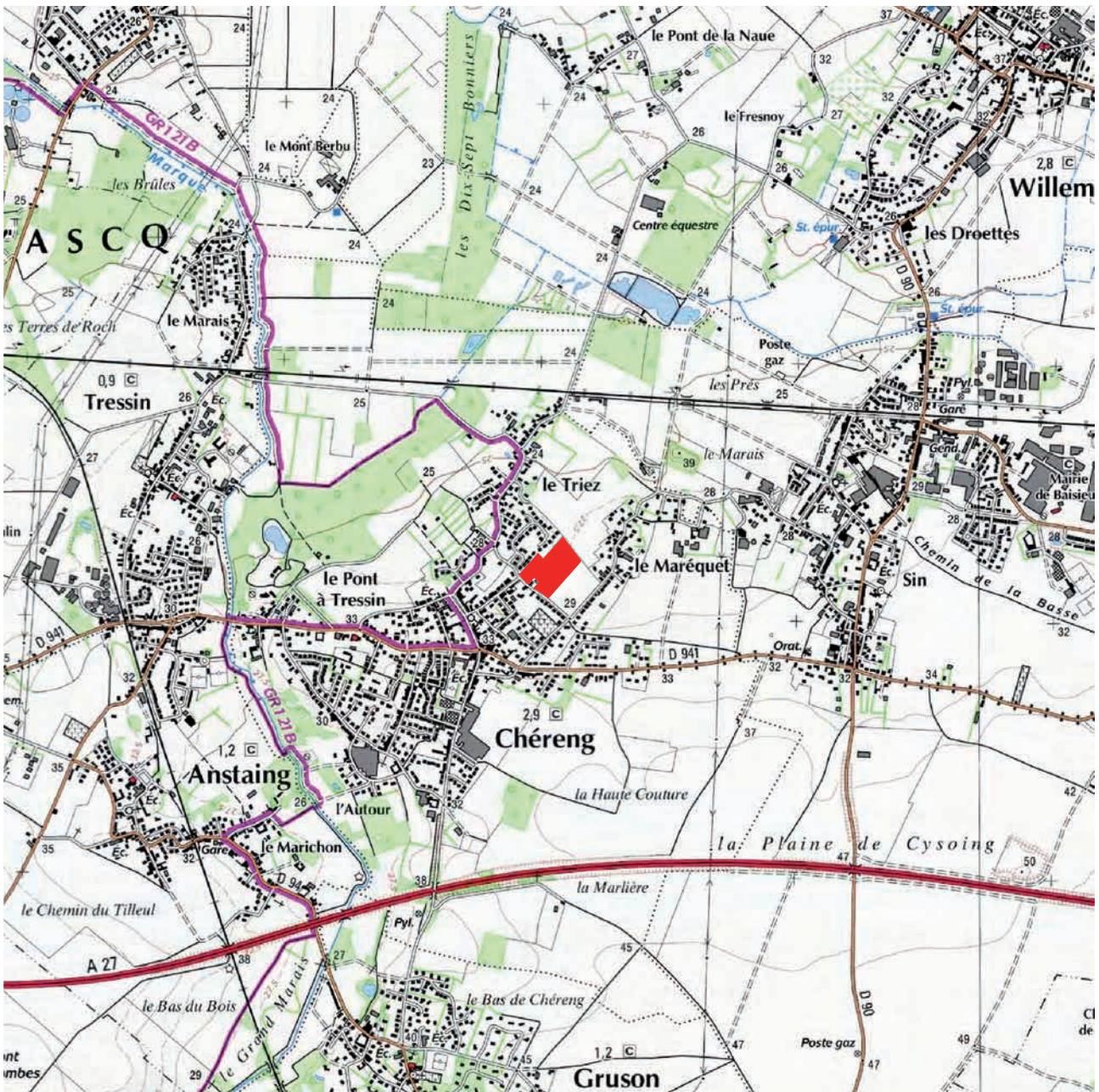

Extrait de la carte IGN au 25 000^e. Mise à disposition PPIGE du scan25 «© SCAN 25® TOUR de l'IGN».

Fiche cadastre

Département : NORD Commune : CHERENG	DIRECTION GÉNÉRALE DES FINANCES PUBLIQUES ----- EXTRAIT DU PLAN CADASTRAL -----	Le plan visualisé sur cet extrait est géré par le centre des impôts foncier suivant : LILLE 2 CENTRE FINANCES PUBLIQUES 22 RUE LAVOISIER 59466 59466 LOMME CEDEX tél. 03 20 30 49 54 -fax cdif.lille-2@dgfip.finances.gouv.fr
Section : AA Feuille : 000 AA 01 Échelle d'origine : 1/1000 Échelle d'édition : 1/1500 Date d'édition : 13/07/2017 (fuseau horaire de Paris) Coordonnées en projection : RGF93CC50 ©2016 Ministère de l'Économie et des Finances	Cet extrait de plan vous est délivré par : cadastre.gouv.fr	

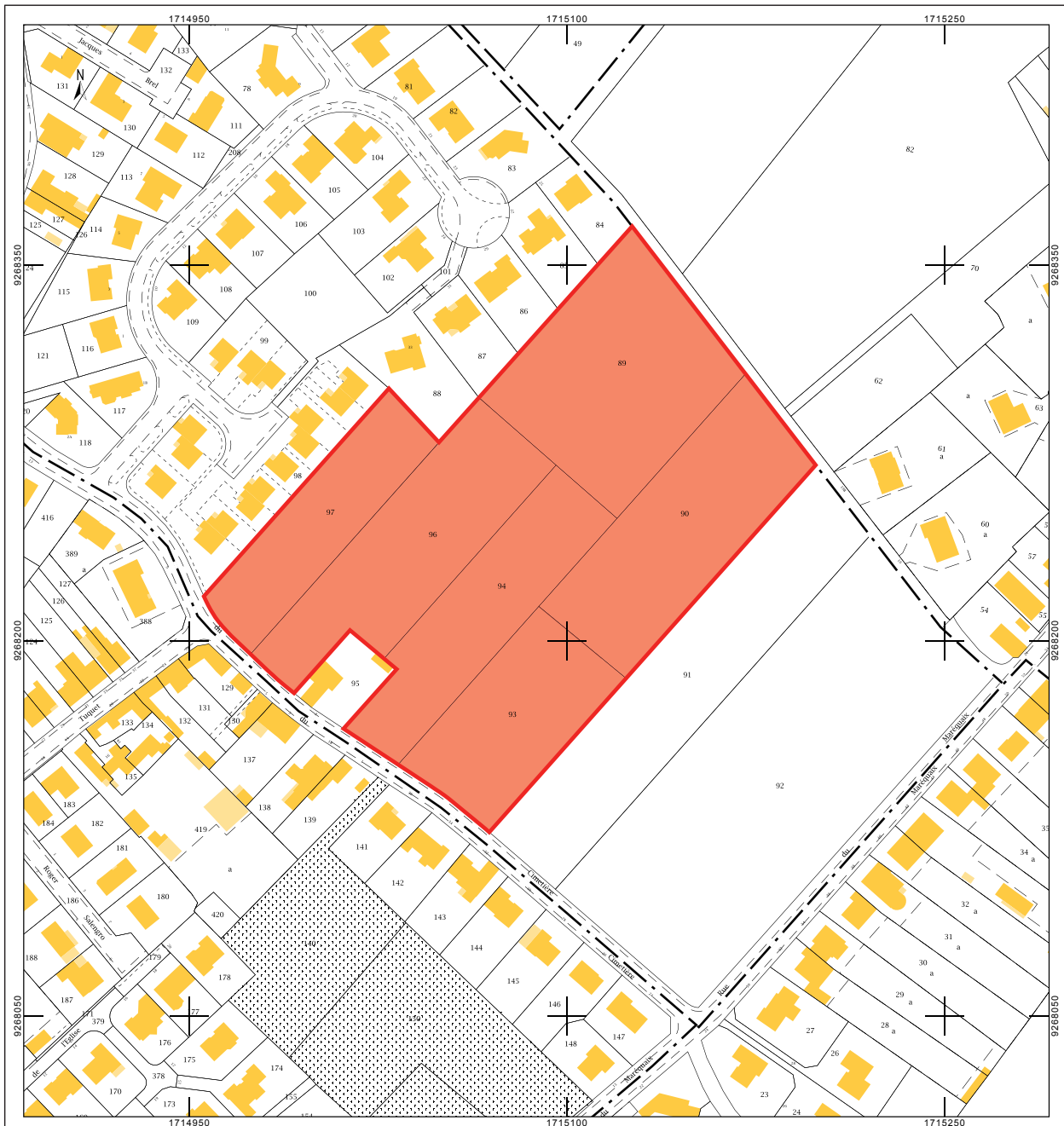

La limite d'emprise est celle du géomètre et peut être légèrement différente de celle d'un quelconque parcellaire.

Arrêté de prescription

Chéreng (Nord) - Arrêté n° 2017-055
Prescription de diagnostic archéologique



PRÉFET DE LA REGION HAUTS-DE-FRANCE

Le Préfet de Région
Préfet du Nord
Officier de la Légion d'Honneur
Officier de l'Ordre National du Mérite

139
22 MARS 2017
INRAP Nord-Picardie

Vu le code du patrimoine ;

Vu l'arrêté ministériel du 16 septembre 2004 portant définition des normes d'identification, d'inventaire, de classement et de conditionnement de la documentation scientifique et du mobilier issus des diagnostics et fouille archéologiques ;

Vu l'arrêté interministériel du 27 septembre 2004 portant définition des normes de contenu et de présentation des rapports d'opérations archéologiques ;

Vu le décret n° 2004-374 du 29 avril 2004 modifié relatif aux pouvoirs des préfets, à l'organisation et à l'action des services de l'Etat dans les régions et départements ;

Vu le décret du 21 avril 2016 portant nomination de Monsieur Michel LALANDE, en qualité de préfet région Hauts-de-France, préfet de la zone défense et sécurité Nord, préfet du Nord ;

Vu l'arrêté ministériel du 12 octobre 2016 portant nomination de Monsieur Marc DROUET, directeur régional des affaires culturelles de la région Hauts-de-France ;

Vu l'arrêté préfectoral en date du 27 octobre 2016 accordant délégation de signature à Monsieur Marc DROUET, directeur régional des affaires culturelles de la région Hauts-de-France ;

Vu l'arrêté portant délégation de signature aux agents de la direction régionale des affaires culturelles Hauts-de-France en date du 3 février 2017 et paru au recueil des actes administratifs numéro n°36 en date du 6 février 2017, accordant délégation de signature à Monsieur Jean-Luc COLLART, conservateur régional de l'archéologie ;

Considérant que des travaux sont envisagés sur les terrains sis à :

Chéreng (Nord)
Rue du Cimetière
section cadastrale : AA parcelles 90, 93, 94, 96 et 97,

travaux faisant l'objet d'une demande de permis d'aménager (PA 059 146 17 L 0002) déposée à la mairie de Chéreng le 17/02/2017 par :

Monsieur Alexis WATTEBLED,
S.A.S. PROTERAM
27, rue Paul Dubrule
Parc d'activités de la Motte
59810 LESQUIN,

demande reçue au service régional de l'archéologie le 23/02/2017 et référencée sous le n° 170141 ;

Considérant que, en raison de leur nature, les travaux envisagés sont susceptibles d'affecter des éléments du patrimoine archéologique, car ils sont situés dans un secteur avec une forte potentialité archéologique (à proximité d'occupation de l'Age du fer) ;

Arrêté de prescription

*Chérenge (Nord) - Arrêté n° 2017-055
Prescription de diagnostic archéologique*

Considérant qu'il est nécessaire de mettre en évidence et de caractériser la nature, l'étendue, l'intérêt et le degré de conservation des vestiges archéologiques éventuellement présents afin de déterminer le type de mesures dont ils doivent faire l'objet ;

ARRÊTE

Article 1 : caractéristiques

Un diagnostic archéologique sera réalisé sur le terrain faisant l'objet des aménagements, ouvrages ou travaux considérés, sis à Chérenge (Nord), Rue du Cimetière - section cadastrale : AA parcelles 90, 93, 94, 96 et 97.

Le diagnostic archéologique comprend, outre une phase d'exploration du terrain, une phase d'étude qui s'achève par la remise du rapport sur les résultats obtenus.

Article 2 : désignation de l'opérateur d'archéologie préventive

Le diagnostic archéologique sera réalisé sous la responsabilité de l'Institut national de recherches archéologiques préventives et sous le contrôle scientifique et technique de l'Etat.

Article 3 : conditions de réalisation

Le diagnostic sera exécuté conformément au projet d'opération élaboré par l'opérateur chargé du diagnostic, sur la base des prescriptions détaillées aux articles suivants.

Les conditions de sa réalisation seront définies contractuellement, en application de l'article R.523-31 du code du patrimoine.

Article 4 : emprise

En application de l'article R.523-23 susvisé, le diagnostic portera sur l'ensemble de la surface du terrain assiette du projet. En effet, l'ensemble du terrain peut faire l'objet de travaux affectant le sol et par conséquent susceptibles de porter atteinte aux vestiges archéologiques éventuellement présents (aire de travail des éoliennes, chemins d'accès à créer). L'emprise du diagnostic s'inscrit notamment dans la perspective d'éventuelles prescriptions postérieures au diagnostic de modification de projet, en application de l'article R.523-15 du code du patrimoine susvisé. En effet, la nature et la localisation des vestiges archéologiques repérés peuvent parfois conduire à modifier ou déplacer des aménagements ou constructions projetés. Il importe dans ce cas que les résultats du diagnostic puissent aider l'aménageur à trouver, sur son terrain, un emplacement compatible avec la préservation du patrimoine archéologique.

Article 5 : superficie

Les investigations porteront sur une superficie d'environ 27340 m².

Article 6 : objectifs

En application de l'article R.523-23 susvisé, le diagnostic a pour objectif de détecter et caractériser les vestiges archéologiques. Il doit être conçu comme une opération archéologique à part entière, dépassant le simple constat de présence ou absence de site.

Il doit notamment livrer les informations nécessaires pour statuer sur les suites à donner et permettre d'établir un cahier des charges scientifique dans le cas où le préfet de région déciderait de prescrire une fouille.

Arrêté de prescription

*Chéreng (Nord) - Arrêté n° 2017-055
Prescription de diagnostic archéologique*

Le diagnostic doit permettre d'évaluer les vestiges archéologiques :

- leur profondeur d'enfouissement,
- leur contexte environnemental,
- leur nature,
- leur extension,
- leur état de conservation,
- leur puissance stratigraphique,
- leur chronologie.

Le projet de diagnostic présenté par l'opérateur d'archéologie préventive précisera :

- la durée de l'opération ;
- la composition de l'encadrement de l'équipe (nature et compétences) ;
- les moyens mécaniques mis en œuvre ;
- les moyens spécifiques (spécialistes éventuels...) ;
- ainsi que toutes propositions de techniques ou de méthodes aptes à répondre aux objectifs fixés.

Article 7 : principes méthodologiques

La détection des vestiges nécessitera la réalisation de tranchées continues à la pelle mécanique, sous la direction du responsable scientifique et selon ses directives. La pelle mécanique, travaillant en rétroaction, sera munie d'un godet à lame lisse d'une largeur d'au moins 1,8 m. Les tranchées seront réparties de manière régulière sur la totalité de l'emprise à évaluer et la surface décapée représentera au moins 10% de sa superficie.

Si des vestiges sont détectés durant cette phase, des fenêtres complémentaires ou surfaces tests, seront ouvertes afin de caractériser ceux-ci. Elles auront une taille suffisante pour permettre une vision en plan et en coupe représentative et porteront la surface ouverte dans les secteurs sensibles à environ 12 à 15%.

Les structures mises au jour devront être correctement caractérisées et datées, au moyen de la fouille, au moins partielle, d'un nombre significatif d'entre elles. Elles devront faire l'objet de relevés graphiques précis et être localisées sur un plan. Leur cote d'apparition et l'épaisseur du décapage devront être indiquées. L'emprise du diagnostic ainsi que les limites des tranchées devront être géolocalisées précisément (en Lambert 93) sur un fond cadastral à une échelle lisible.

Compte tenu des potentialités locales, les tranchées de diagnostic seront complétées par des sondages profonds réalisés par puits creusés mécaniquement, répartis sur l'ensemble du terrain.

Article 8 : contrôle scientifique et technique de l'Etat

Le responsable scientifique de l'opération informera régulièrement le conservateur régional de l'archéologie et l'agent du service régional de l'archéologie chargé du suivi du dossier de l'état d'avancement de l'opération.

Dans les jours précédant la réalisation du diagnostic, il prendra contact (par téléphone ou courriel) avec l'agent du service régional de l'archéologie chargé du suivi du dossier, pour lui indiquer la date exacte de son intervention.

Toute découverte de vestiges sera signalée immédiatement par un appel téléphonique au conservateur régional de l'archéologie ou à l'agent du service régional de l'archéologie chargé du suivi du dossier.

Arrêté de prescription

Chérenq (Nord) - Arrêté n° 2017-055
Prescription de diagnostic archéologique

Article 9 : mesures de conservation préventive

Les mesures appropriées seront prises pour assurer la bonne conservation des structures mises au jour, face aux intempéries ou au vandalisme.

Afin d'assurer la bonne conservation des vestiges, les sondages seront remblayés à l'issue de l'intervention. Ce remblaiement pourra se limiter aux secteurs ayant livré des vestiges archéologiques significatifs.

Le remblaiement n'interviendra qu'après accord du conservateur régional de l'archéologie.

Article 10 : rapport

A l'issue du diagnostic, le rapport établi par le responsable scientifique de l'opération sera transmis par l'opérateur d'archéologie préventive, au préfet de région en huit exemplaires, dont un non broché. Le rapport de diagnostic comprendra tous les éléments prévus par l'arrêté du 27 septembre 2004 portant définition des normes de contenu et de présentation des rapports d'opérations archéologiques, à savoir :

- les données administratives,
- les informations techniques sur l'opération (composition de l'équipe et nombre de jours),
- un rappel du contexte historique et archéologique (éventuellement recherche archivistique),
- une présentation complète des observations archéologiques, abondamment illustrée par des relevés et plans (à une échelle lisible), ainsi que par des photographies,
- une synthèse des résultats scientifiques, avec une mise en perspective locale et régionale,
- les études du mobilier et des restes naturels par des spécialistes,
- un inventaire du mobilier précisant le ou les propriétaires du terrain lors de l'intervention archéologique.

L'épaisseur du décapage et la cote d'apparition des vestiges devront être très précisément indiquées.

Une version numérique, identique à la version papier, sera également établie et devra respecter les standards et les normes définis dans le cadre commun d'interopérabilité des systèmes d'information publics.

L'ensemble des textes et illustrations sera fourni sur cédérom compatible Mac/PC, au format PDF (Adobe Acrobat), numérisé en haute qualité (qualité « presse »). Sur le cédérom, on trouvera également les données informatisées d'enregistrement (structures, inventaires mobiliers, topographie...) au format :

- tabulé pour les listes et inventaires,
- RTF pour les textes,
- JPEG ou TIFF pour les images et photos numérisées, en format natif du logiciel utilisé,
- pour les fichiers de dessin vectoriel : au format natif du logiciel utilisé et au format PDF vectoriel.

Article 11 : notice scientifique

La notice scientifique, accompagnée de plans et photographies, destinée à une diffusion rapide dans *Archéologie de la France Info* et dans le *Bilan scientifique régional* sera transmise sous forme numérique.

Article 12 : le responsable scientifique de l'opération

En application de l'article R.523-23 du code du patrimoine susvisé, le responsable scientifique du diagnostic, dont la désignation fera l'objet d'un arrêté ultérieur, doit justifier des qualifications suivantes : archéologie rurale.

Arrêté de prescription

*Chéreng (Nord) - Arrêté n° 2017-055
Prescription de diagnostic archéologique*

Préalablement à l'intervention de terrain, le responsable scientifique de l'opération consultera le dossier d'aménagement, les informations de la carte archéologique, afin de bien appréhender le contexte archéologique.

A cette occasion, il prendra contact avec l'agent du service régional de l'archéologie chargé du suivi du dossier, pour définir les modalités de l'intervention.

Il complètera les documents administratifs nécessaires à l'établissement de son arrêté de désignation comme responsable scientifique d'opération.

Article 13 : mobilier archéologique

Le mobilier archéologique recueilli au cours de l'opération de diagnostic est conservé par l'opérateur d'archéologie préventive le temps nécessaire à son étude qui, en tout état de cause, ne peut excéder deux ans à compter de la date de fin de la phase terrain du diagnostic.

L'inventaire, le classement, le conditionnement de ce mobilier seront réalisés en application des articles R. 523-65 à R. 523-68 du livre V du code du Patrimoine, suivant l'arrêté du 16 septembre 2004 portant définition des normes d'identification, d'inventaire, de classement et de conditionnement de la documentation scientifique et du mobilier issus des diagnostics et fouilles archéologiques et conformément au « protocole pour la conservation, le conditionnement, l'inventaire et la remise du mobilier et de la documentation scientifique issus des opérations archéologiques ».

L'inventaire de ce mobilier sera établi par parcelle, avec l'indication du nom du ou des propriétaires au moment de la découverte du mobilier. Il sera transmis avec le rapport de diagnostic, sous forme informatique, et communiqué par le préfet de région au(x) propriétaire(s) du (ou des) terrain(s) qui pourra(ont) faire valoir leurs droits dans un délai d'un an à compter de la réception de l'inventaire, conformément à l'article 523-67 du code du patrimoine.

Article 14 : exécution de l'arrêté

Le directeur régional des affaires culturelles est chargé de l'exécution du présent arrêté, qui sera notifié à Monsieur Alexis WATTEBLED (S.A.S. PROTERAM), à Monsieur le Maire de Lesquin, et à l'Institut national de recherches archéologiques préventives.

En application de l'article R.523-17 du code du patrimoine susvisé, l'autorisation d'urbanisme ou autre autorisation d'aménagement liée aux travaux envisagés ci-dessus considérés et délivrée par l'autorité compétente devra mentionner que l'exécution des prescriptions archéologiques est un préalable à la réalisation des travaux.

Le service instructeur transmettra une copie de cette autorisation au Service régional de l'archéologie.

Fait à Lille le

20 MARS 2017

Pour le Préfet de la Région Hauts-de-France,
et par délégation,
Pour le directeur régional des affaires culturelles,
Le conservateur régional de l'archéologie

Jean-Luc COLLART

Arrêté de désignation



PRÉFET DE LA RÉGION HAUTS-DE-FRANCE

Direction régionale
des affaires culturelles

N° PATRIARCHE
158381

**Arrêté préfectoral portant désignation du responsable scientifique
dans le cadre du diagnostic archéologique n° 2017-055**

**Le Préfet de Région
Préfet du Nord
Officier de la Légion d'Honneur
Officier de l'Ordre national du Mérite**

Vu le code du patrimoine ;

Vu l'arrêté ministériel du 16 septembre 2004 portant définition des normes d'identification, d'inventaire, de classement et de conditionnement de la documentation scientifique et du mobilier issus des diagnostics et fouille archéologiques ;

Vu l'arrêté interministériel du 27 septembre 2004 portant définition des normes de contenu et de présentation des rapports d'opérations archéologiques ;

Vu le décret n° 2004-374 du 29 avril 2004 modifié relatif aux pouvoirs des préfets, à l'organisation et à l'action des services de l'Etat dans les régions et départements ;

Vu le décret du 21 avril 2016 portant nomination de Monsieur Michel LALANDE, en qualité de préfet région Hauts-de-France, préfet de la zone défense et sécurité Nord, préfet du Nord ;

Vu l'arrêté ministériel du 12 octobre 2016 portant nomination de Monsieur Marc DROUET, directeur régional des affaires culturelles de la région Hauts-de-France ;

Vu l'arrêté préfectoral en date du 27 octobre 2016 accordant délégation de signature à Monsieur Marc DROUET, directeur régional des affaires culturelles de la région Hauts-de-France ;

Vu l'arrêté portant délégation de signature aux agents de la direction régionale des affaires culturelles Hauts-de-France en date du 3 février 2017 et paru au recueil des actes administratifs numéro n° 36 en date du 6 février 2017, accordant délégation de signature à Monsieur Jean-Luc COLLART, conservateur régional de l'archéologie ;

Vu l'arrêté de prescription de diagnostic archéologique n° 2017-055 ;

ARRETE

Article 1 - LANTOINE Jennifer (INRAP) est désignée comme responsable scientifique du diagnostic sur la commune de Chéreng, Rue du Cimetière - section cadastrale : AA parcelles 90, 93, 94, 96 et 97.

Article 2 - Le rapport établi à l'issue du diagnostic devra être fourni en huit exemplaires, dont un non broché. Il devra comporter :

- **les données administratives et techniques**
 1. région, département, commune, lieu-dit ;
 2. numéro d'opération (n° de département, n° de commune, n° de l'arrêté, mention DIAG) ;

Arrêté de désignation

3. références cadastrales (année de réalisation du cadastre, n° des sections et n° des parcelles) ;
 4. nom du ou des propriétaires au moment de l'opération ;
 5. cartes et plans de localisation géoréférencés (1/25 000^e et fond de cadastre actuel) avec l'emprise du diagnostic et, si elle est connue, l'implantation des aménagements ;
 6. plan d'implantation de tous les sondages avec leur identification ;
 7. fiche signalétique par période de présentation des résultats scientifiques ;
 8. notice des résultats scientifiques pouvant figurer dans le Bilan Scientifique Régional, éventuellement accompagnés d'illustrations.
La notice et les illustrations seront également transmises sous forme numérique.
- **la présentation des résultats scientifiques**
 1. un état sommaire des connaissances géologiques, archéologiques, historiques avant le diagnostic ;
 2. un exposé de la mise en œuvre du diagnostic ;
 3. un mode d'emploi de la documentation avec la présentation du système d'enregistrement des données de terrain et du système de gestion mis en place pour leur exploitation ;
 4. la présentation générale des résultats sur la zone diagnostiquée en identifiant le ou les différents sites archéologiques repérés et leur caractérisation sommaire, accompagnée d'un plan regroupant l'intégralité des sondages avec leur identification ;
 5. la présentation détaillée, par période chronologique, du ou des sites avec plans et coupes ainsi que le mobilier significatif ;
 6. une synthèse par période avec la nature des sites et leur interprétation ;
 7. une synthèse d'ensemble replaçant le site ou les sites dans les problématiques régionales ou nationales.

Article 3 – Le directeur régional des affaires culturelles est chargé de l'exécution du présent arrêté, qui sera notifié à l'opérateur.

Conformément aux dispositions des articles R 421-1 et R 421-5 du code de justice administrative, la présente décision peut faire l'objet d'un recours contentieux devant le tribunal administratif compétent dans le délai de 2 mois à compter de sa notification.

Fait à Lille, le 12 juin 2017

Pour le Préfet de la Région Hauts-de-France,
et par délégation,
pour le directeur régional des affaires culturelles,
le conservateur régional de l'archéologie

Jean-Luc COLLART

Copie : Mme Jennifer LANTOINE

Projet scientifique d'intervention

Diagnostic archéologique D118682
CHERENG(59)- RUE DU CIMETIERE,17/055

Projet scientifique d'intervention

1.- Identification administrative de l'opération

Région	Hauts-de-France	Département	Nord		
Commune	Chérens				
Lieu-dit	rue du Cimetière				
Cadastre	Chérens : AA 90-93-94-96-97				

Prescription	N° Arrêté	Réception	Surface	Attribution	Envoi projet
Initiale	17/055	22-03-2017	27340 m ²	22/03/2017	
Modification	17/055bis	En attente	m ²		

Contexte actuel	Rural	Contexte particulier	
Nature archéologique	Non stratifié		

2.- Problématique scientifique

Profil du responsable d'opération :

Spécialité : Généraliste

3.- Contraintes techniques

Fond de forme projet non précisé

4.- Méthodes et techniques envisagées

- réalisation de tranchées continues réparties sur la totalité de l'emprise accessible, à hauteur de 10 % de l'emprise, en respectant la cote de fond de forme
- ouverture éventuelle de fenêtres à l'emplacement de structures présentant une concentration ou une extension particulière
- réalisation ponctuelle, à des endroits définis avec l'aménageur, de sondages profonds visant à reconnaître la stratigraphie du secteur et à reconnaître d'éventuelles occupations anciennes enfouies
- relevé des vestiges et fouille partielle d'un nombre significatif de structures

Projet scientifique d'intervention

5.- Volume des moyens prévus (en jours)

	Préparation		Terrain		Etude		Opération	
Autre main d'œuvre		J		J		J	0	J
Responsable Opération	1	J	4	J	2	J	7	J
Responsable Secteur		J		J		J	0	J
Spécialiste		J		J		J	0	J
Technicien		J	4	J	1	J	5	J
Technicien Spécialisé		J		J	2	J	2	J
Topographe		J	1	J	1	J	2	J
Totaux	1	J	9	J	6	J	16	J

Moyens particuliers

Terrain	Etude
Pelle hydraulique de 20 tonnes à chenilles: 6 jours dont 2 jours pour le rebouchage	

6.- Délais de réalisation

Préparation	1 jour	Terrain	4 jours	Etude	2 jours
Remise rapport	65 jours après la fin de la phase terrain				

7.- Observations complémentaires

Rebouchage INRAP

Directeur-adjoint Scientifique et Technique

Nom du DAST

SAUVAGE, Laurent

II. Résultats

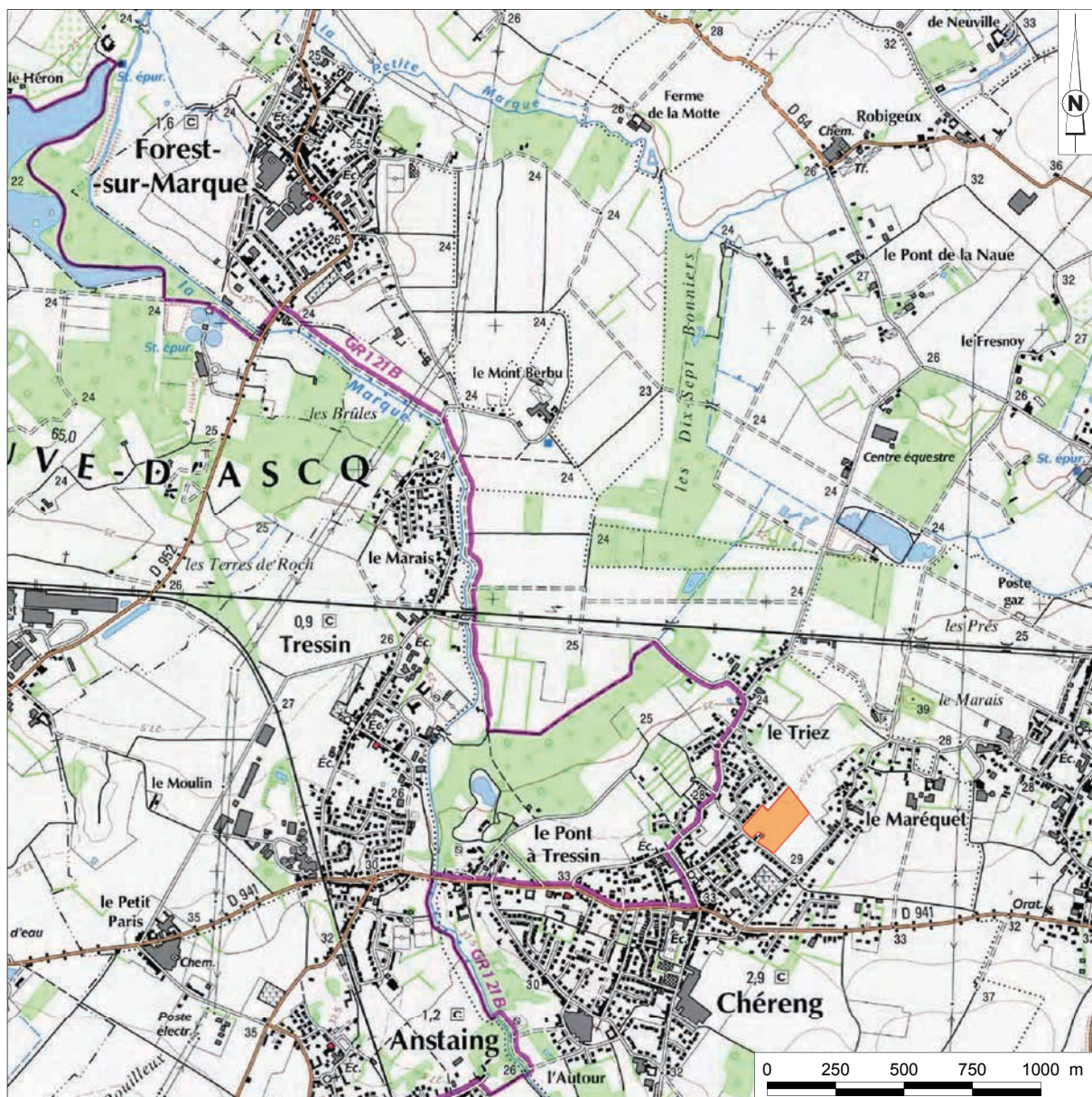

Fig. 1 : Localisation de l'emprise sur un extrait de la carte IGN au 1/25 000.

© scan 25© tour de l'ign - Y. Créteur, J. Lantoin, Inrap.

1. Introduction

1.1 Circonstances de l'intervention

Un projet de lotissement à Chéreng est à l'origine de la prescription de diagnostic (arrêté n° 2017-055) émise par le Service Régional d'Archéologie des Hauts-de-France, opération réalisée par l'Inrap en juin 2017. Le projet concerne un ensemble de 6 parcelles à vocation agricole et s'inscrit dans une surface de 27 340 m².

Considérant que, « en raison de leur nature, les travaux envisagés sont susceptibles d'affecter des éléments du patrimoine archéologique, car ils sont situés dans un secteur avec une forte potentialité archéologique » un diagnostic d'archéologie préventive a été prescrit par le Service Régional d'Archéologie des Hauts-de-France sur l'ensemble de la surface concernée par l'aménagement. L'objectif de cette intervention consiste à mettre en évidence et à caractériser la nature, l'étendue et le degré de conservation des vestiges éventuels, ceci pour déterminer le type de mesures dont ils doivent faire l'objet.

1.2 Localisation géographique

Commune des Hauts-de-France intégrée à la MEL (Métropole Européenne de Lille) et rattachée à l'arrondissement de Lille, Chéreng est localisée à environ 15 km à l'est de Lille, 7 km à l'est de Villeneuve d'Ascq. Elle est entourée par les communes de Willems, Baisieux, Anstaing, Tressin et Gruson. Elle est ceinturée à l'ouest par la Marque et au nord, sa limite est située dans la vaste zone marécageuse du fond de vallée de la Marque qui s'élargit brusquement.

Le terrain concerné est situé au NE de la commune de Chéreng (**fig. 1 et 2**), à proximité du toponyme « le Marequet ». Au sud de l'emprise bordée par la rue du cimetière, une zone d'habitations sépare le terrain de la partie « ancienne » du village et de l'église située à 250 m environ. Au nord-ouest de l'emprise se développe une zone de lotissement. L'accès au terrain est assuré par la rue du cimetière.

Les coordonnées Lambert 93 moyennes de la zone sont :

X = 715100 ;

Y = 7057400 ;

l'altitude y est comprise entre 26 et 29 mètres NGF.

Géographiquement, l'emprise est située à la jonction entre le Mélantois, la Pévèle et le Ferrain. Localisée en rive droite de la Marque qui définit la limite occidentale de la commune, elle est située en bordure nord du plateau du Mélantois, sur la partie basse d'un versant où le relief est cependant encore perceptible à l'œil nu.

La carte géologique du BRGM (**fig. 3**) fait mention de sables tertiaires sous la couverture limoneuse, l'étude géotechnique et le relevé des sondages réalisés à la demande de l'aménageur fait mention de craie rencontrée vers 2,25 m de profondeur.



Fig. 2: Localisation de l'emprise sur une vue aérienne de la zone.
© I2G Orthophotoplan 2005.

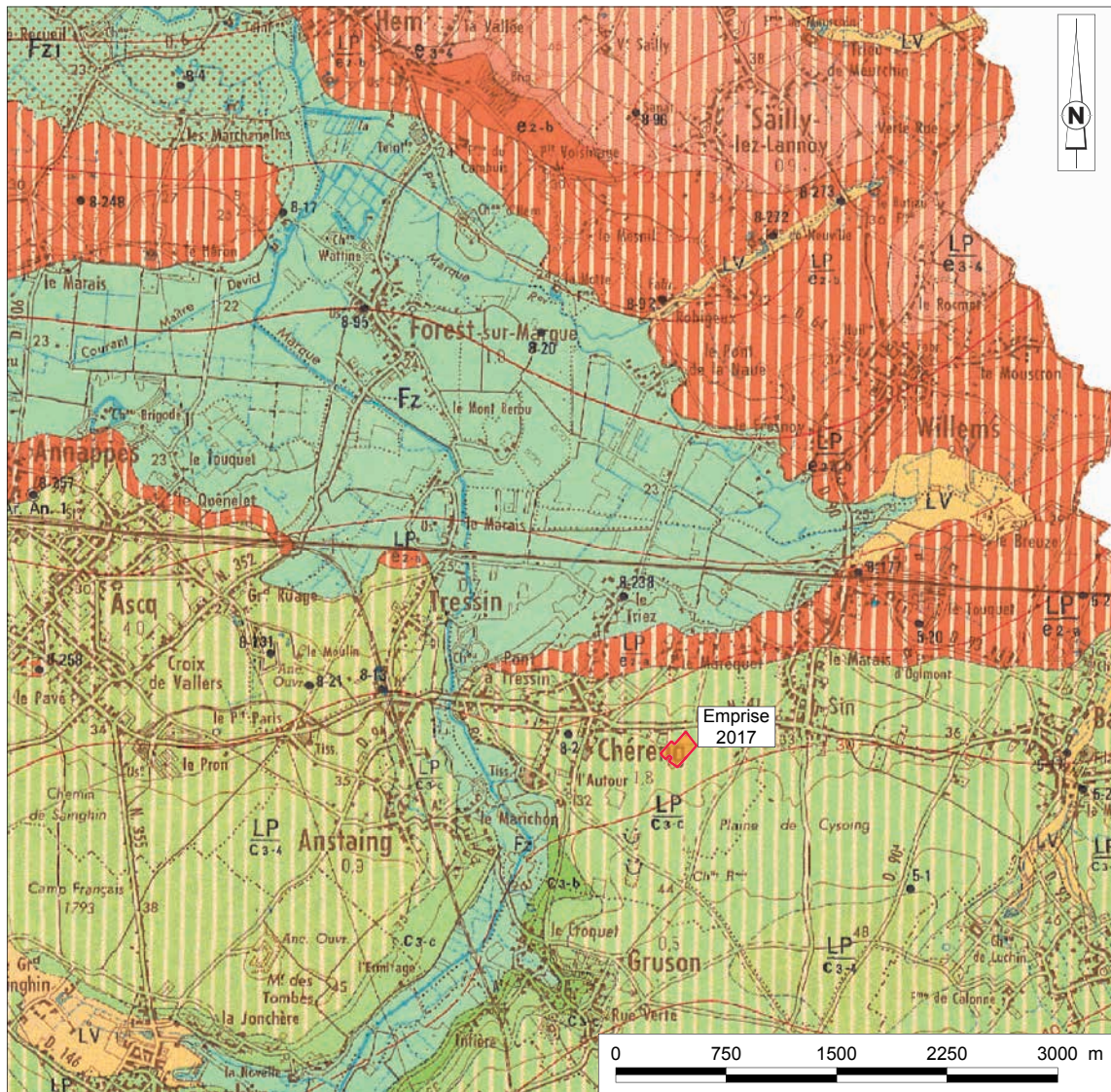

Fig. 3 : Localisation de l'emprise sur un extrait de la carte géologique du BRGM au 1/50000.
 © BRGM2001 Autorisation n°2007/006.

1.3 Approche archéologique

Aucune découverte archéologique n'est recensée sur la commune de Chérens dans la *Carte Archéologique de la Gaule*. La commune n'a pas fait l'objet de diagnostic antérieurement à celui-ci. Le cadastre napoléonien n'est pas disponible pour cette commune (détruit), nous avons utilisé la carte d'état-major du XIX^e siècle (1820-1866), document moins précis mais qui permet tout de même quelques observations (fig. 4). Évoquons l'aspect général du village, constitué de quelques hameaux - le « Marequais », le « Triez », « l'Autour » - avec un ensemble plus dense qui se développe selon un axe orienté nord-ouest/sud-est, distinct de la route principale axée est/ouest qui relie Lille à Tournai et permet le franchissement de la Marque au niveau de Pont-à-Tressin. On y trouve l'église St Vaast qui abrite des fonts baptismaux datés du XII^e siècle. L'emprise concernée est située à l'écart par rapport à cette agglomération ancienne - à 250 m de l'église - mais on retrouve lors du report du périmètre concerné le décroché qu'effectue le tracé de l'emprise en bordure de la rue du cimetière en raison de la parcelle 95 (fig. 5), visiblement déjà occupée par une construction apparemment isolée.



Fig. 4 : Localisation de l'emprise sur un extrait de la carte d'état-major de 1820-1866.
© IGN géoportail - Y. Créteur, J. Lantoine, Inrap.

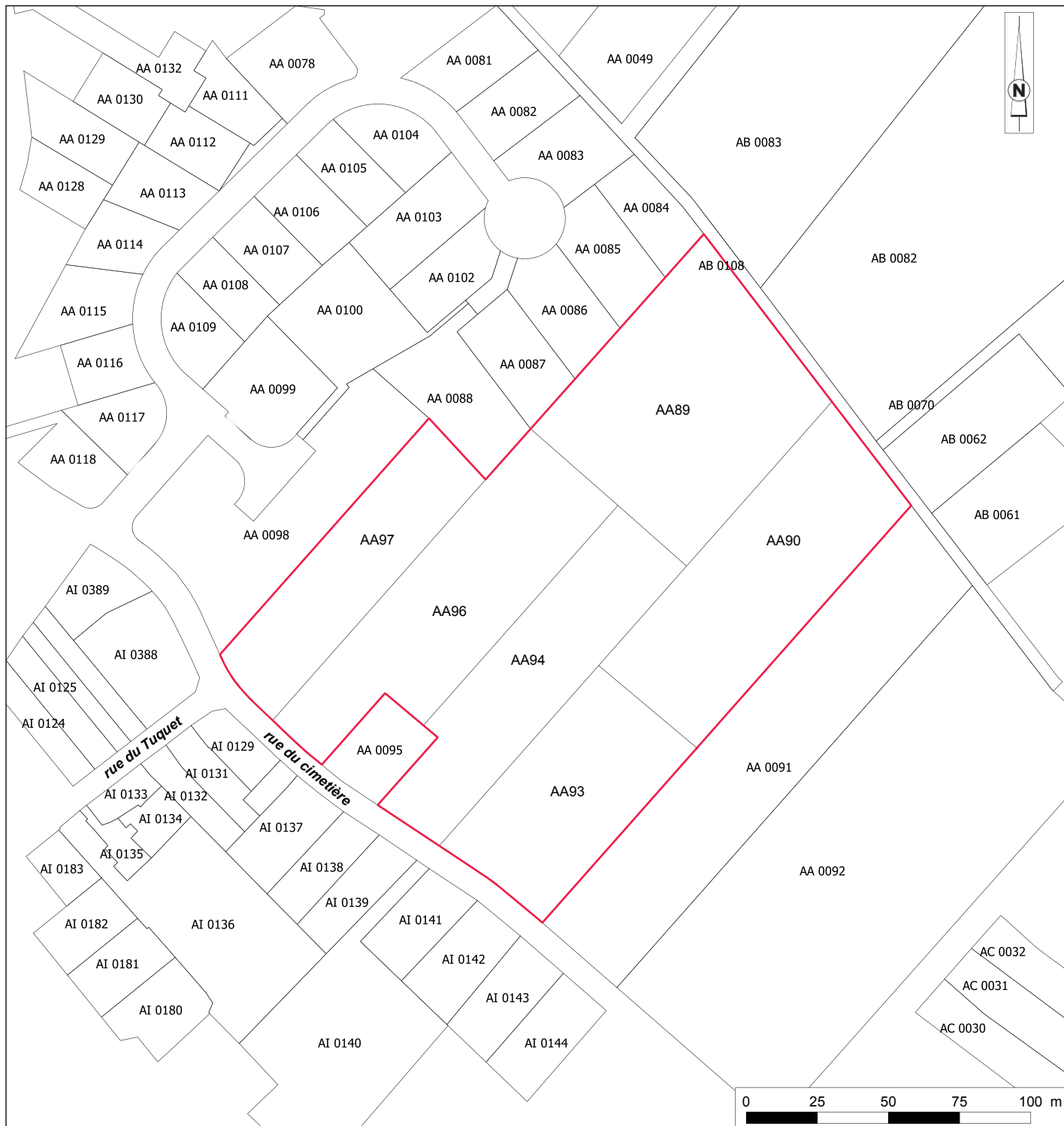

Fig. 5: Localisation de l'emprise dans son environnement parcellaire proche.

© PPIGE, © Y. Créteur, J. Lantoiné, Inrap.



Fig. 6 : Vue de l'emprise avant diagnostic depuis la rue du cimetière, au sud-ouest (a) et au sud-est (b).
© J. Lantôme, Inrap.

2. Déroulement du diagnostic et méthodes employées

2.1 Caractéristiques du terrain

Le diagnostic a été réalisé sur une surface de 27 340 m², terrain cultivé en céréales mais fauché par l'exploitant avant notre intervention donc entièrement accessible (fig. 6).

Un léger relief est perceptible sur l'emprise, on observe une faible pente depuis la rue du cimetière vers le nord-est qui correspond au versant qui se dirige vers les marais de la Marque. L'altitude est comprise entre 26 et 29 m NGF.

2.2 Contraintes techniques

Aucune contrainte particulière n'a été rencontrée lors de la réalisation de l'opération. Conformément à l'article 5-4 de la convention passée entre l'Inrap et la société Protéram, les sondages ont été rebouchés à l'issue du diagnostic.

2.3 Méthodes employées pour le diagnostic.

Après une journée de préparation du chantier le 9 juin, l'opération de diagnostic à proprement parlé s'est déroulée du 12 au 15 juin 2017.

Le diagnostic archéologique a consisté, conformément à la prescription émise par le SRA du Nord-Pas-de-Calais, à la reconnaissance du cadre stratigraphique, à la réalisation de tranchées linéaires continues et de fenêtres dans les secteurs présentant un intérêt particulier, au relevé exhaustif des vestiges et stratigraphies mis au jour et à la fouille - partielle ou totale - de certaines structures.

L'emploi d'une pelle hydraulique équipée d'un godet rétro de 3 m de large a permis de réaliser sous la surveillance permanente de 2 archéologues 8 tranchées de longueur variables et 4 extensions, le tout réparti sur la totalité de la surface concernée - 27 340 m² (fig. 7 et 8). La profondeur des tranchées est d'une manière générale d'environ 0,7 m de profondeur, elle peut osciller entre 0,5 et 1,2 m par endroit, notamment en bordure de la rue du cimetière où nous avons observé la présence quasi-systématique d'un remblai très compact. À l'est de la parcelle 95 qui effectue un décroché de l'emprise, ce remblai est constitué de sédiments assez sombres avec des inclusions notamment de terre cuite. Ce sédiment évoque le remplissage de certaines structures mises au jour dans les tranchées. Il pourrait être issu des terrassements effectués de l'autre côté de la rue du cimetière, lors de la construction d'une des habitations les plus récentes. À l'ouest, un remblai est également visible au niveau des tranchées 6 et 8 mais sa composition présente un aspect plus récent (fig. 9). Il pourrait être lié à la présence



Fig. 7 : Vue des tranchées en cours de réalisation et en voie d'achèvement depuis l'angle sud-est du terrain.
© J. Lantoiné, Inrap.

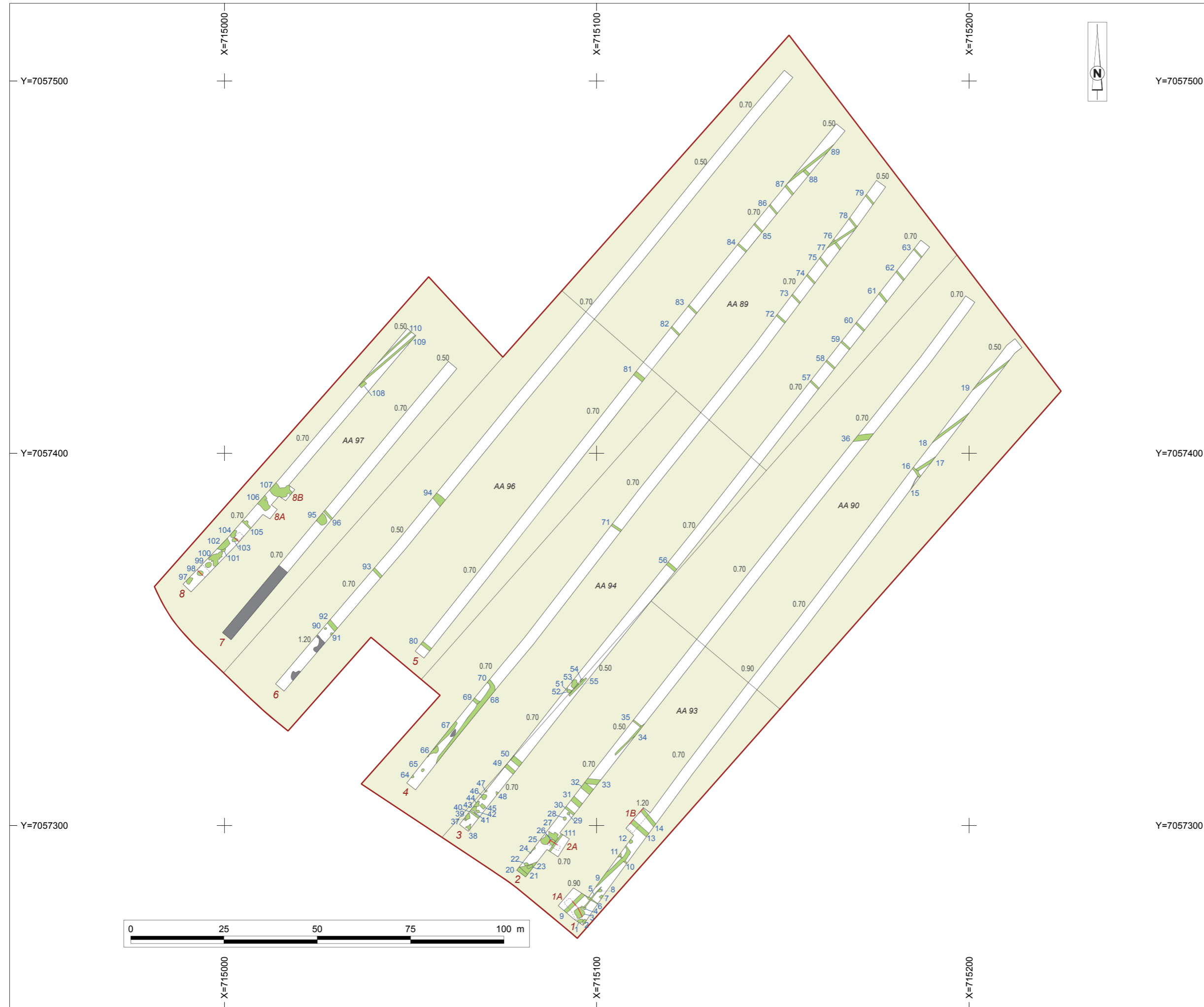

Fig. 8 : Plan général de l'emprise, des ouvertures réalisées (avec indication des profondeurs) et des vestiges mis au jour.
© PPIGE, © Y. Créteur, J. Lantoin, Inrap.



Fig.9 : Photos des zones perturbées et des remblais rencontrés dans les tranchées 4 et 6.
© J. Lantoine, Inrap.

d'une installation (à vocation agricole ?) située à l'ouest de la parcelle 95, installation visible sur un cliché IGN de 1969 (fig. 10). Il est probable qu'il ait détruit des vestiges, ce qui expliquerait leur moindre présence dans ces 2 tranchées.

La surface totale ouverte - tranchées et extensions - est de 4 220 m² soit 15,4 % de la surface concernée.

L'enregistrement du périmètre de l'emprise, des sondages archéologiques et des vestiges archéologiques a été réalisé au GPS (Trimble Geoexplorer XH - système de référence utilisé RGF93/Lambert 93). Le relevé des vestiges, leur description et les diverses informations qui s'y rapportent a également fait l'objet d'un enregistrement manuel réalisé sur un support papier millimétré au 1/100; le relevé des structures fouillées a été réalisé au 1/20.



Fig. 10 : Localisation de la parcelle AA 95 et d'une installation (de type agricole?) à l'ouest de la maison, dans le secteur perturbé sur un cliché de l'IGN de 1969.

© IGN géoportail, J. Lantoine, Inrap.

3. Résultats : un ensemble de vestiges qui laissent présager une forte occupation médiévale sur le secteur

3.1 Présentation générale

Le diagnostic a permis de mettre au jour un ensemble de 111 structures, spatialement réparties sur 2 secteurs : au sud-ouest c'est-à-dire en bordure de la rue du cimetière et à l'opposé au nord-est (**fig. 8**).

Les vestiges s'inscrivent dans un limon orangé de type Bt, le niveau de lecture varie selon la présence ou pas de remblais (cf 2.3), il est en moyenne d'environ 0,70 m de profondeur car on observe fréquemment la présence sous le labour d'un niveau de limon brun clair qui évoque une colluvion sans mobilier et qui scelle les structures.

Deux types de vestiges ont été identifiés : des fosses (49 individus soit 44 % du total) et des fossés (61 individus soit près de 56 %) ; une perturbation (un animal enterré) a été enregistrée. Les trous de poteaux semblent absents ou non-identifiés. Deux grandes périodes sont représentées : le Moyen-âge avec 3 phases distinctes - du Haut Moyen-âge (IX^e-X^e siècle), du Moyen âge classique (XIII^e siècle), de la fin du Moyen âge (XV^e siècle) et l'époque contemporaine (**fig. 11**). Le plan des vestiges médiévaux ne laisse pas entrevoir d'organisation précise mais au contraire une superposition de structures, notamment de fosses, sur une surface limitée.



Fig. 11 : Plan de répartition des vestiges sur l'emprise du diagnostic.
© PPIGE, © Y. Créteur, J. Lantoine, Inrap.

3.2 Les vestiges d'époque contemporaine

La majeure partie des fossés est située dans la partie nord-est du terrain. On y observe près d'une trentaine de fossés au tracé très régulier qui présentent un comblement similaire: un limon fin, d'aspect gris clair à blanchâtre, lessivé (fig. 12). Un nombre important de ces fossés (24) se retrouve au sein d'une même parcelle (AA 89), leur organisation qui présente un maille très régulière évoque clairement un parcellaire d'époque contemporaine tel que l'on peut en observer notamment dans les zones basses ou les fonds de vallée (type vallée de la Deûle). Ces réseaux ont, en plus de probables fonctions agricoles, une vocation à drainer des zones humides. L'exploitant du terrain nous a d'ailleurs fait mention de problème d'inondation sur cette partie du terrain en période de forte pluie comme ce fût le cas en 2016. Bien qu'étant essentiellement regroupés en partie «basse» du terrain, il est fort probable que quelques segments de fossés visibles dans la partie sud de l'emprise participent de ce réseau (st 71, 56, 55, 34 et 35 par ex.).



Fig. 12: Exemples de tracés et de remplissages de fossés probablement rattachés à un parcellaire d'époque contemporaine.

© J. Lantoiné, Inrap.

3.3 Les vestiges médiévaux

Présentation générale

22 structures ont livré de la céramique médiévale caractéristique de 3 phases d'occupations distinctes : IX^e-X^e siècle, XIII^e siècle et XV^e siècle. Les vestiges sont localisés en partie sud de l'emprise où ils apparaissent dès le début de la tranchée et s'étalent ou se superposent sur une distance maximum de 50 m linéaires ce qui définit une surface d'environ 7000 m² (fig. 13). Au-delà, on observe une zone quasi-stérile avant la zone des fossés en extrémité de l'emprise.

Les structures sont réparties dans toutes les tranchées mais il semble - réalité ou hasard de la présence de mobilier – que les structures carolingiennes (10), notamment les fosses, soient plus nombreuses dans la partie sud-est (fig. 14 et 15 - tr 1 et 2) et que les fosses attribuées au XV^e siècle (5) soient plutôt localisées en partie sud-ouest du site en tranchées 7 et 8 (fig. 16, c). Les structures datées du XIII^e (7) semblent quant à elles regroupées au niveau des tranchées 2 à 4, (fig. 16, a et b) entre les 2 autres spots. On assisterait donc, au fur et à mesure des phases d'occupations, à une migration des vestiges depuis le sud-est vers le sud-ouest sans que l'on puisse pour autant parler de «secteur carolingien» ou «secteur XV^e siècle».

La superposition des vestiges pourtant diachroniques de plusieurs siècles et plus encore la limite d'extension globalement similaire aux 3 phases médiévales, reprenant l'axe de la rue, surprend. Y avait-il une limite physique aujourd'hui disparue sans laisser de traces ? La parcelle 95, fortement perturbée sur ses abords, nous prive d'une partie de l'information et par là même peut-être d'une explication.

3.3.1 Les fosses

Les fosses constituent le type principal de vestige : les 49 enregistrées sont toutes dans ce secteur (soit 44 % du total des vestiges). 18 sont datées, c'est le type de structure qui présente le plus fort de taux de datation (18/22 structures datées) et constitue le contexte le plus fiable car clos, à l'inverse des fossés. 8 ont livré du mobilier carolingien, 6 du mobilier attribué au XIII^e siècle et 4 du mobilier daté du XV^e siècle. Les formes et les dimensions des structures sont variables quelque soit leur chronologie, il n'y a pas de «type» particulier identifié pour une des 3 périodes et aucune organisation particulière, relative à l'une des 3 périodes, ne s'est dégagée du plan à l'issue du diagnostic.

Les plus restreintes mesurent environ 60 cm de long, il s'agit généralement de structures aux contours bien délimités (fig. 17 a ; fig. 18 - st 98 et 103 par ex.) ; les plus grandes font près de 6 m (st 107 par ex.) mais il est probable qu'une de ces structures dont les formes varient au cours du décapage masque en réalité plusieurs creusements, généralement diachroniques (fig. 19 : exemple des st 25, 26 et 27). Les profondeurs observées lors des tests réalisés dans les structures sont comprises entre 36 et 42 cm avec une exception pour la fosse 27 (1,1 m).

Les recouvrements sont nombreux, ils contribuent à l'effet «pêle-mêle» du site, dont l'organisation, si tant est qu'elle existe, n'est pas perceptible ; un décapage de la zone concernée permettrait peut-être de l'appréhender.

Les fosses ne montrent pas de caractéristiques permettant de leur attribuer une fonction particulière ou d'évoquer une activité particulière autre que le rejet : nous n'avons pas observé de structure de cuisson ni de rejet, pas de fond de cabane, pas de silo. Seules les structures 25 et /ou 27, sondée en même temps que la fosse 26 montre une profondeur de plus d'un mètre et un remplissage qui évoque une fosse d'extraction. En l'absence de trous de poteau reconnu, nous n'avons pas non plus de bâtiment.

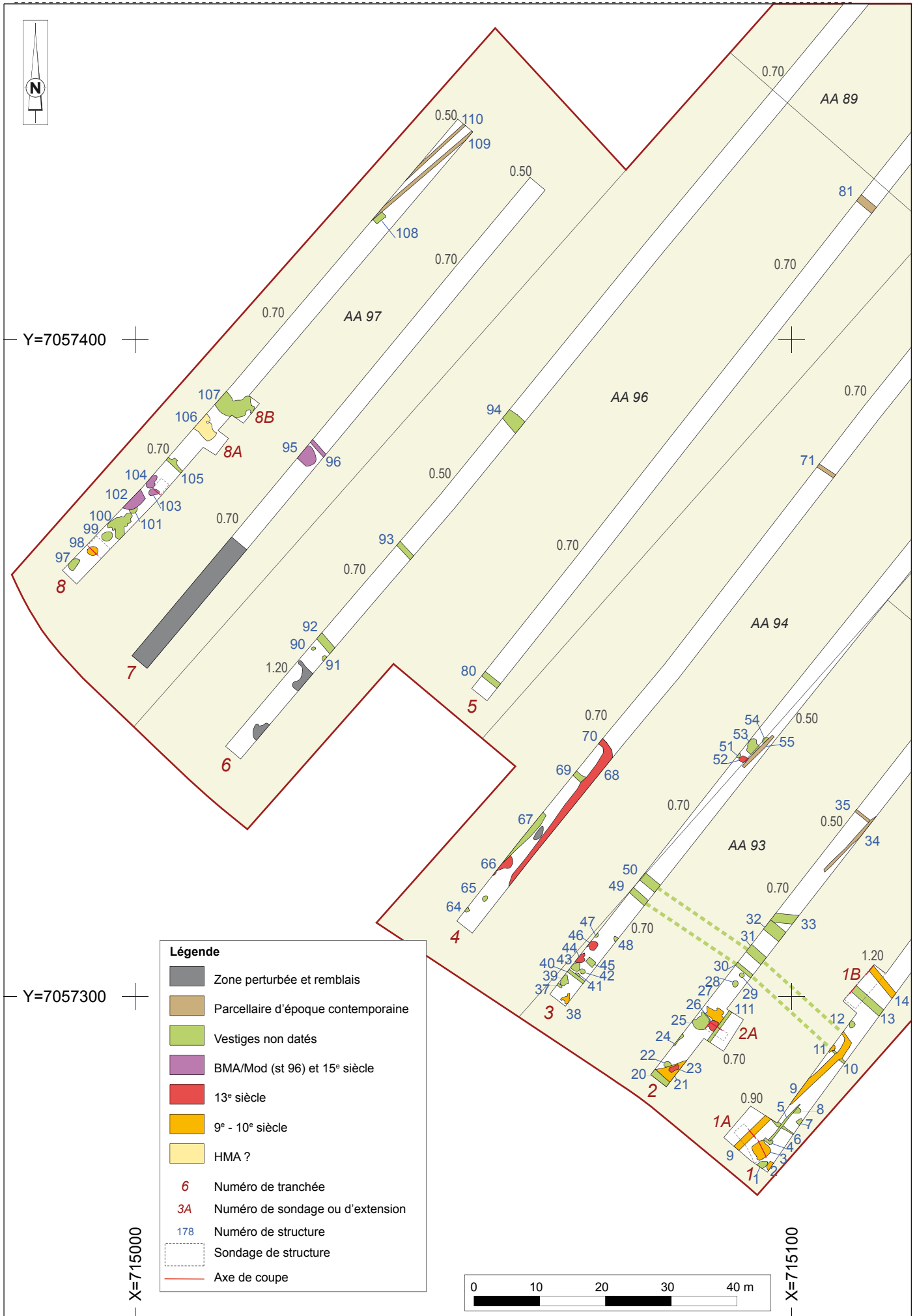

Fig. 13 : Plan détaillé de la zone médiévale, en bordure sud du terrain.



Fig. 14 : Tranchée 1 : structures alto-médiévales visibles dès le début de la tranchée : st 1 à 3 et 9 (a), st 4 à 8 (b), 9 à 12).

© J. Lantoiné, Inrap.



Fig. 15: Tranchée 2, structures 20 à 23 (a), 28 à 31 (b), 32 et 33.
© J. Lantoiné, Inrap.

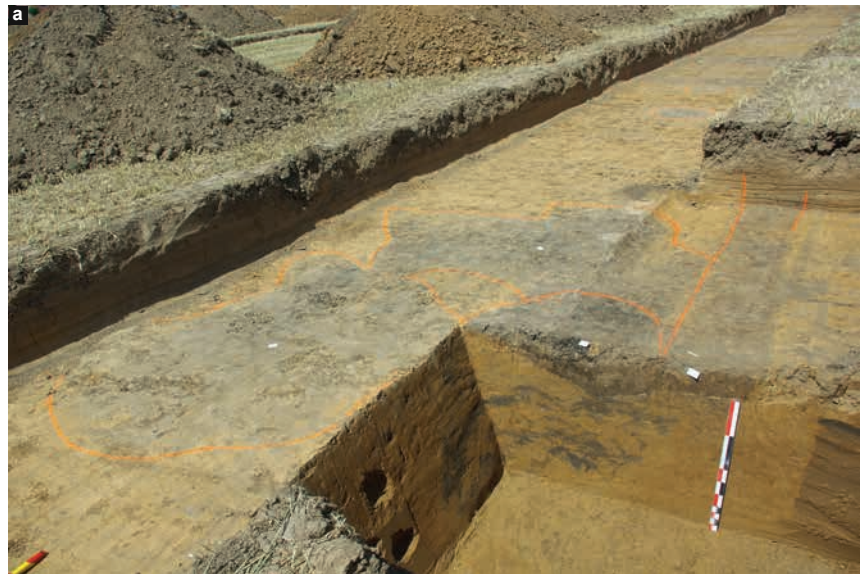

Fig. 16 : Décapage de l'ensemble st 25 à 27 et 111 en tranchée 2 (a), st 40 à 47 en tranchée 3 (b), st 99 et 100 en tranchée 8.
© J. Lantoine, Inrap.

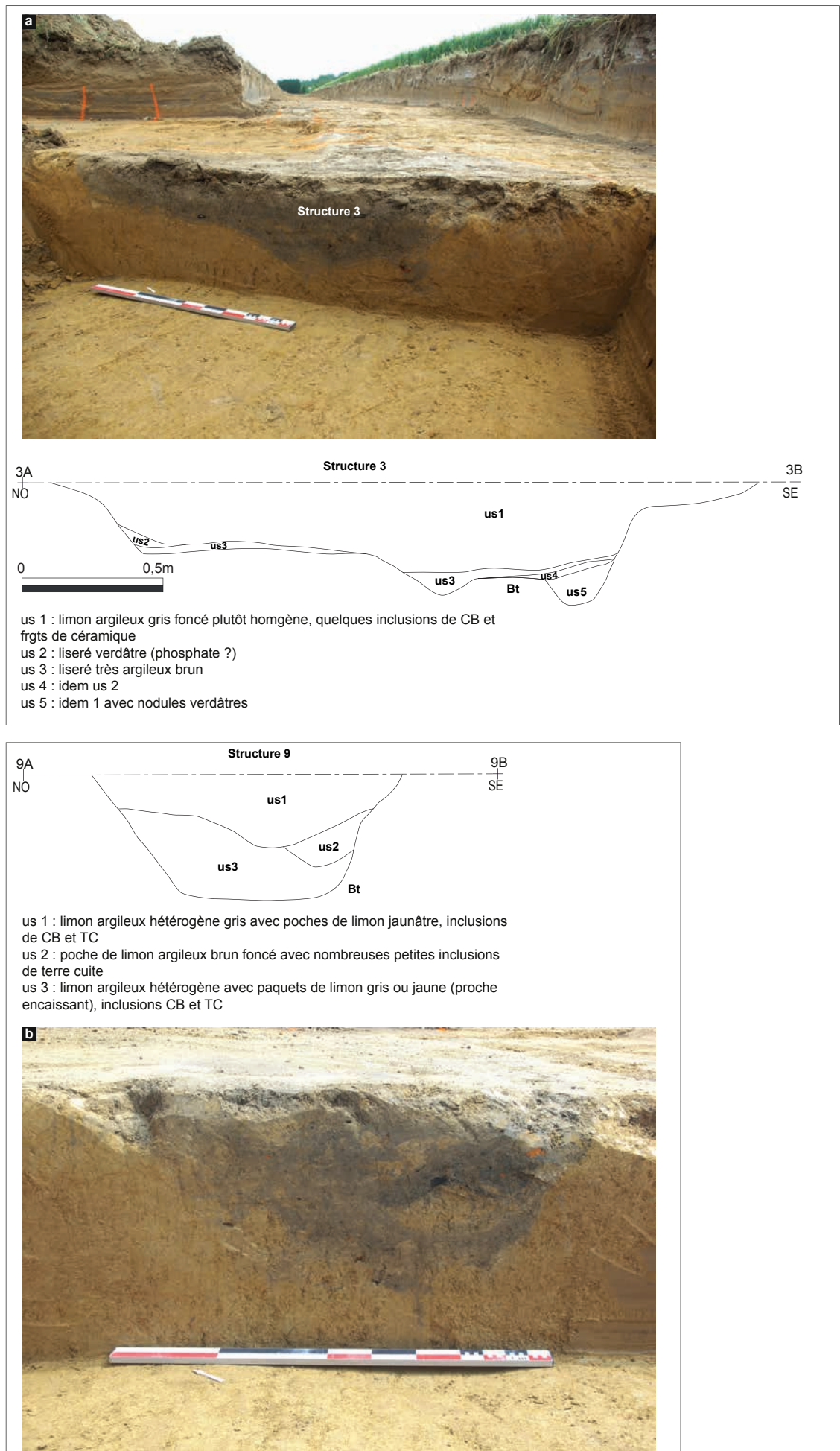

Fig. 17 : Vue en coupe des structures 3 et 9.
 © J. Lantoiné et G. Teyssière, Inrap.

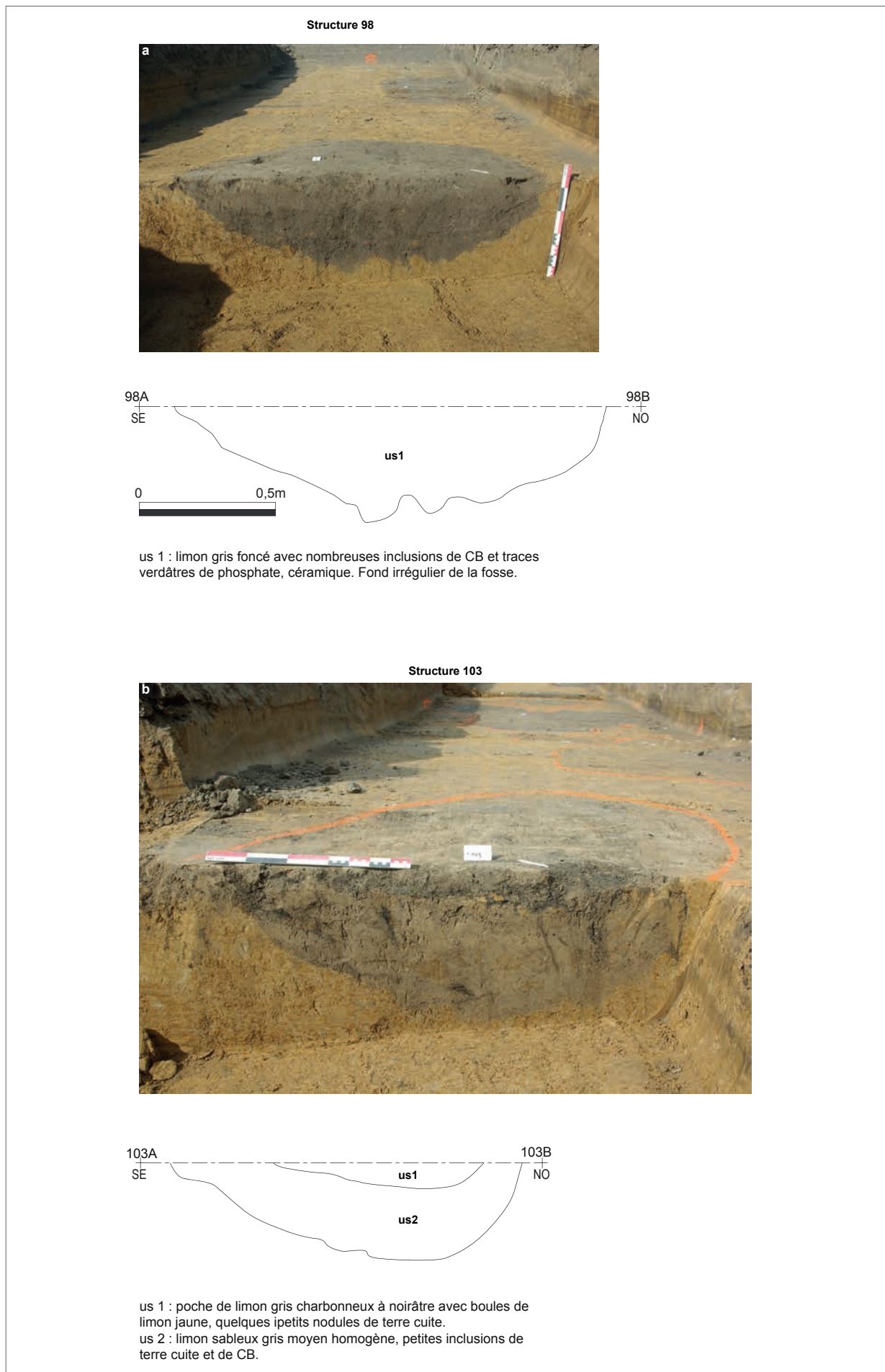
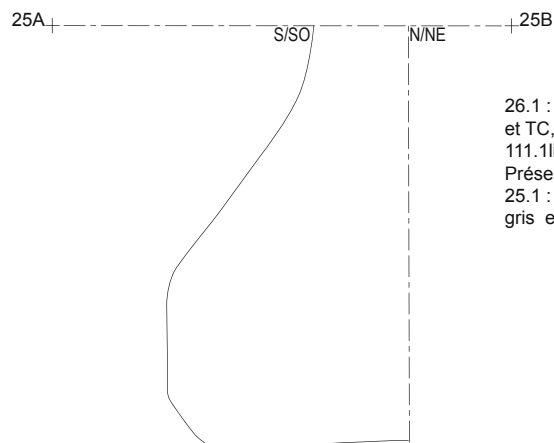
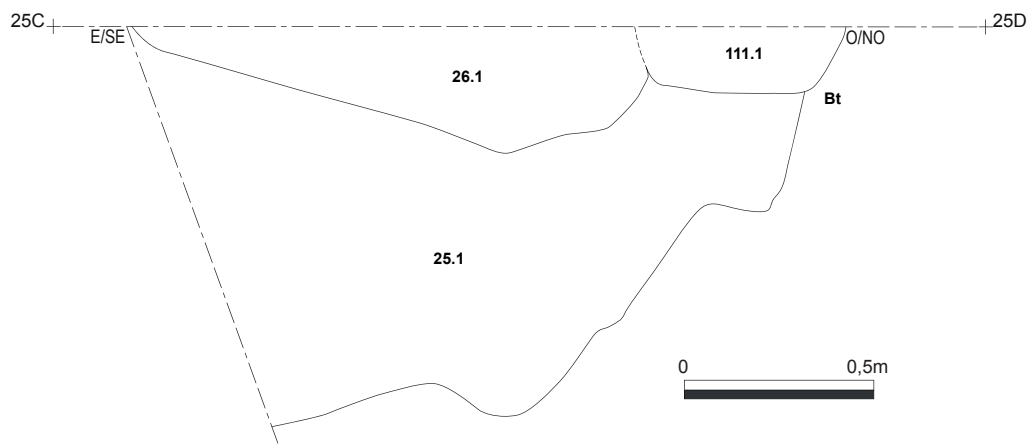

Fig. 18 : Vue en coupe des structures 98 et 103.
© J. Lantoine et G. Teyssière, Inrap.

Structures 25, 26 et 111



26.1 : limon très charbonneux surtout en partie supérieure avec CB et TC, rares poches de limon jaunâtre, céramique.
 111.1 limon brun-gris foncé à nombreuses inclusions de TC et CB. Présence d'un liseré blanc hydroptomorphe au fond.
 25.1 : Limon jaunâtre similaire à l'encaissant avec passées de limon gris et traces de phosphates. Rares nodules de terre suite.

Fig. 19 : Vue en coupe des structures 25 à 27 et 111.
 © J. Lantoine et G. Teyssière, Inrap.

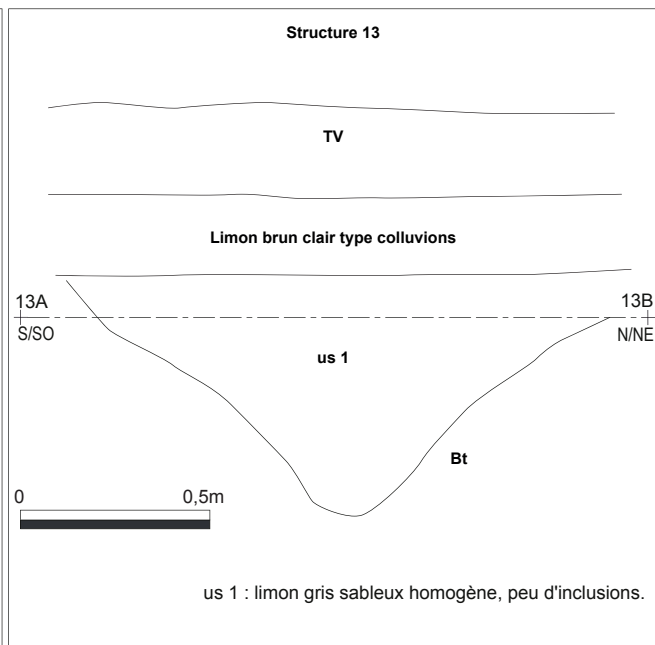
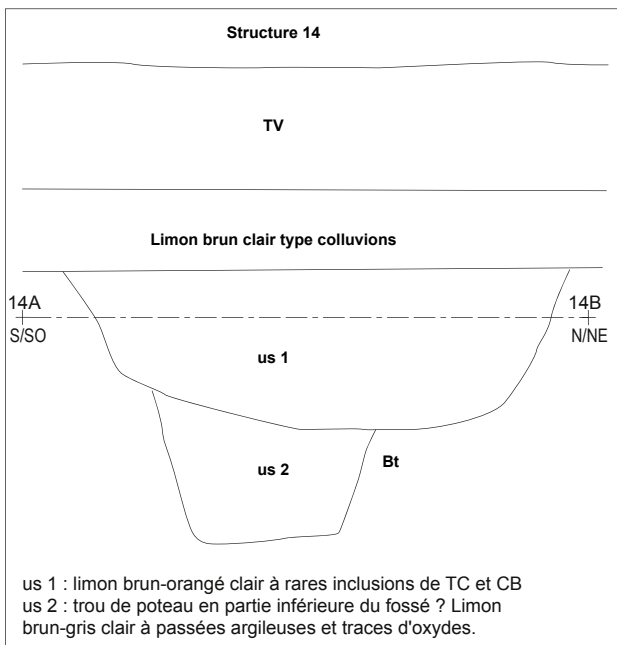
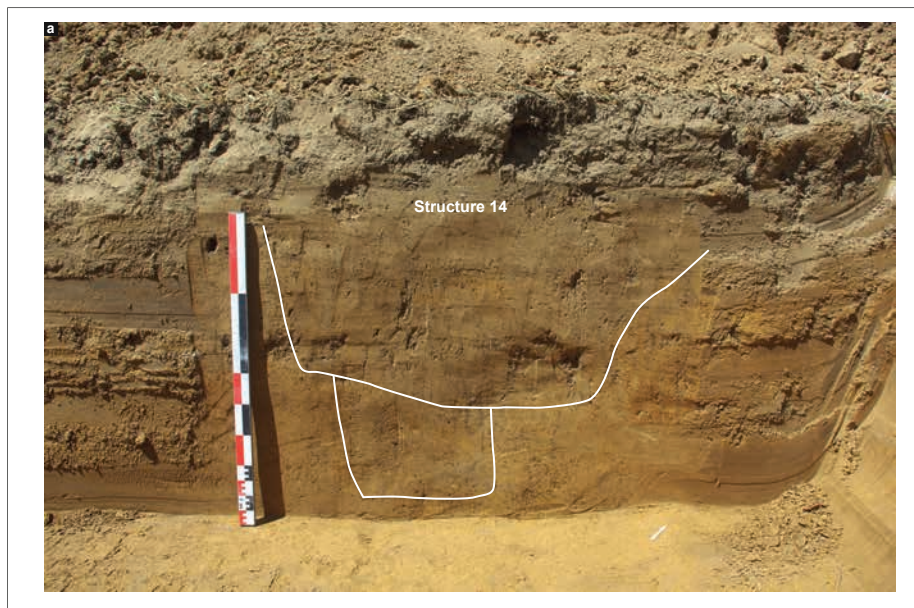

Fig. 20: Vue en coupe des fossés st 13 et 14.
 © J. Lantoiné et G. Teyssière, Inrap.

3.3.2 Les fossés

Une vingtaine de segments de fossés a été mise au jour dans la partie médiévale de l'emprise parmi lesquels quelques éléments, situés en bordure occidentale du site, que l'aspect physique rattache avec certitude au parcellaire découvert en partie nord de l'emprise (st 34, 35, 55...). Les autres fossés présentent souvent un aspect plus massif avec une largeur qui dépasse fréquemment le mètre et généralement un remplissage relativement proche de celui des structures médiévales : limon brun à gris plus ou moins sombre, inclusions de terre cuite et de charbons de bois, plus rarement de céramique. La rareté du mobilier céramique dans les fossés pose un réel souci quant à la datation de ces vestiges et les rares éléments découverts dans les remplissages entretiennent le doute : le mobilier vient-il du comblement du fossé ou du comblement d'une des fosses qu'il a, au vu de la densité de creusements, probablement traversé ? Seuls 4 sections de fossés ont livré de la céramique. Les fossés 9 et 14 (**fig. 17b et 20**), situés en «secteur IX-X^e siècle» ont livré de la céramique IX-X^e siècle, le fossé 68 et son retour supposé 70 ont livré de la céramique XIII^e dans le secteur plutôt identifié XIII^e, le fossé 96 a livré de la céramique XV^e dans le «secteur XV^e»... Une grande incertitude persiste donc sur leur attribution chronologique et de ce fait, il est délicat de leur attribuer une fonction en relation avec une ou plusieurs des phases d'occupations médiévales comme par exemple, celle de marquer une limite aux secteurs des fosses. Là encore, une vision plus large qu'offrirait un décapage permettrait probablement d'éclaircir la situation.

4. La céramique médiévale (V. Vincent)

4.1 Présentation générale

L'étude du mobilier du diagnostic de Chéreng est intéressante à plus d'un titre. L'ensemble est déjà tout à fait représentatif en regard de la surface diagnostiquée. Ce sont ainsi 260 tessons et 20 individus qui ont été dénombrés. Ils présentent de bonnes conditions de conservation et un taux de fragmentation moyen. Ils se concentrent uniquement sur la frange sud-ouest de l'emprise du diagnostic en parallèle de la route actuelle. Mais ce qui fait toute sa particularité, c'est son intervalle chronologique assez restreint concernant uniquement la période médiévale. Trois phases bien distinctes ont pu être identifiées montrant une occupation diachronique de la parcelle. La première concerne le haut Moyen-âge et en particulier la période carolingienne dont les références font encore défaut dans la région du Mélançois. En effet, si la céramique mérovingienne est dorénavant mieux appréhendée grâce à la fouille de trois nécropoles et de quelques sites d'habitats, il n'en est encore rien pour le mobilier carolingien. Le matériel des fouilles de Lesquin¹ et de Cysoing² permet de poser les premiers jalons de cette discipline mais l'ensemble de ce diagnostic, déjà prometteur, peut habilement venir compléter ces toutes premières données. La seconde phase concerne la période du Moyen-âge classique et plus particulièrement le XIII^e siècle. Enfin la fin du Moyen-âge est évoquée par du matériel daté du XV^e siècle.

4.2 Méthodologie

Les lots céramiques ont été comptés par numéros de structures d'après un tableau de comptage présenté en annexe, enregistré sous Excel. Celui-ci individualise les lèvres (L), panses (P), fonds (F), éléments de préhension (EP) et les éléments verseurs (EV) par catégorie. Les catégories se définissent à partir de différences techniques de l'objet (type de façonnage, couleur de la pâte, granulométrie, type de décor ou de revêtement...).

Ce tableau a été classé par numéro de structure (ST), par ordre croissant. La base du comptage repose sur le nombre de reste (NR) et le nombre minimum d'individus (NMI). Le NMI a été déterminé uniquement à partir des lèvres, après recollage de celles-ci³. Chaque individu a ensuite été isolé et un numéro d'inventaire lui a été attribué, du type *n° patriarche-141-n° ST-1 à n*, en respect du protocole SRA Nord-Pas-de-Calais. Enfin, ont été dessinés les individus les plus représentatifs pour la typologie et la chronologie du chantier. Le dessin d'abord à l'échelle 1/1 a été ensuite vectorisé, par convention, à l'échelle 1/3. Certains éléments ont aussi fait

1. Notte 2013.

2. Censier 2013.

3. Centre archéologique européen du Mont Beuvray 1998, p. VIII.

l'objet d'une photographie, principalement pour illustrer un type de décor précis ou une production particulière.

La détermination chronologique a été établie à partir d'observations technologiques, de comparaisons morphologiques et en adéquation avec les relations stratigraphiques dont sont issus les différents lots céramiques.

4.3 Le mobilier du Haut Moyen-âge

Onze structures ont livré du mobilier rattachable à cette période (st. 2, 3, 9, 11, 14, 21, 27, 38, 52, 98, 106). Elles se composent de fosses et fossés, situées dans la portion sud et ouest du diagnostic. 70 fragments dont cinq individus sont issus de celles-ci, ce qui représente 26,9 % du mobilier total de l'opération. Propres à ces périodes, les productions sont extrêmement multiples et les nuances nombreuses (**Tab. 1**).

Catégorie	NR	% NR
MG-coq	5	7,1%
MG-liss	1	1,4%
MG-por	2	2,9%
MG-quartz	2	2,9%
MR-coq	1	1,4%
MR-fine	4	5,7%
TCG	10	14,3%
TCR	1	1,4%
TCR-gl	5	7,1%
TG-claire	5	7,1%
TG-coq	1	1,4%
TG-por	2	2,9%
TGliss	5	7,1%
TGsab	22	31,4%
TR-fine	4	5,7%
Total	70	100,00%

Tab. 1 : Répartition du nombre de restes et du % du nombre de restes par catégorie pour la phase 1.

© V. Vincent - Inrap.

Ce sont ainsi quinze catégories céramiques qui ont pu être observées. 21,4 % sont modelées, le reste est entièrement tourné. L'utilisation du modelage nous indique clairement une période antérieure au XI^e siècle. Les pâtes sont généralement assez fines, il n'y a pas de choses grossières. Les inclusions se composent uniquement de coquilles, de nombreux grains de quartz et parfois d'une multitude de pores vides ayant manifestement été comblées avant cuisson du pot. La forme oblongue de certains pores peut laisser penser à un dégraissant de nature végétale. Une production similaire a été trouvée à Cysoing⁴. Celle-ci est décrite comme comportant de nombreuses vacuoles et correspond à la phase datée des X^e-XI^e siècles. Les productions à dégraissant coquillier apparaissent progressivement au cours du VIII^e siècle que ce soit en Flandres⁵, sur la plaine maritime ou dans le Douaisis, où le haut Moyen-âge est étudié depuis de nombreuses années. Les coquilles ont ici, macroscopiquement parlant, un tout autre aspect et sont d'une autre nature que celles observées dans des contextes plus littoraux. Il semble s'agir ici de nummulites broyées finement (**fig. 21**), dont la coupe se présente ici dans la largeur, ce qui explique l'aspect tubulaire des fragments. La présence de nummulites est avérée dans le bassin de La Marque qui longe le côté ouest du village de Chéreng (communication orale L. Deschodt, Inrap). L'absence de dégraissant de chamotte rouge, si caractéristique de la période mérovingienne dans la région lilloise nous permet d'écarter les VI^e et VII^e siècles. La catégorie qui domine l'ensemble est la tournée grise sableuse (TGsab) avec 31,4 % du total de la phase 1. Elle se compose d'une pâte tournée assez fine d'un gris soutenu en surface, avec des teintes plus brunes à cœur. Sa principale caractéristique est son toucher très sableux, conséquence d'une pâte chargée en quartz



Fig. 21 : Modelée grise dégraissée à base de nummulites observée à la loupe binoculaire avec un grossissement x8, st 21.

© V. Vincent, Inrap.

4. Censier 2013, p. 371.

5. Hollevoet 2006, p. 244.

caractéristique des IX^e-X^e siècles que ce soit à Cysoing, Lesquin, Camphin-en-Carembault ou Anstaing⁶. Enfin, un fragment de panse en pâte sableuse est décoré d'une molette, se composant de deux lignes parallèles de petits carrés (fig. 22). Le décor à la molette réapparaît sur les pots au cours du X^e siècle en Flandre. Un exemplaire peut aussi être mentionné sur un site de Comines⁷, dans des niveaux datés des IX^e-X^e siècles. Les formes sont peu diversifiées et se composent principalement de pots à cuire appelés également oules (fig. 23). L'oule O3 à lèvre étirée et légèrement recourbée rappelle un individu découvert à Camphin-en-Carembault du début IX^e-seconde moitié X^e. L'oule O4 dont la morphologie de la lèvre est différente (éversée à bout triangulaire) trouve deux occurrences des X^e-XI^e siècles à Lesquin et Cysoing. La corrélation de l'observation des productions et des comparaisons morphologiques permet de préciser cette première occupation aux IX^e-X^e siècles.

Catalogue de la céramique de la phase 1 datée des IX^e-X^e siècle (Fig. 23)

158381_141_27_2 / Oule O3: Oule à liaison panse/col marquée par un pincement de la pâte, une lèvre étirée et légèrement recourbée vers l'extérieur. Tournée grise sableuse. Diamètre 17 cm. *Comparaison: Censier 2013, p. 368, Fig 159, n°21, 8^e-9^e, Denimal et al. 2015, p. 91 Fig. 41 n°8, début 9^e-10B*

158381_141_44_2 / Oule O4: Oule à lèvre éversée et bout triangulaire. Tournée grise sableuse. Diamètre indéterminé. *Comparaison: Censier 2013, p. 372, Fig 161, n°4, 10^e-11^e, Denimal et al. 2015, p. 91 Fig. 41 n°3, début 9^e-10B, Notte 2013, p. 129 Fig. 100 n°58, 10^e-11^e*

158381_141_98_2 / Oule O5: Oule à lèvre éversée. Modelée grise à dégraissant coquillier. Diamètre indéterminé.

158381_141_14_2 / Jatte JAT1: Jatte à col droit et lèvre confondue à bout rond. Tournée grise sableuse. Diamètre indéterminé.



Fig. 22: Panse de tournée grise sableuse décorée à la molette, St. 98.
© V. Vincent, Inrap.

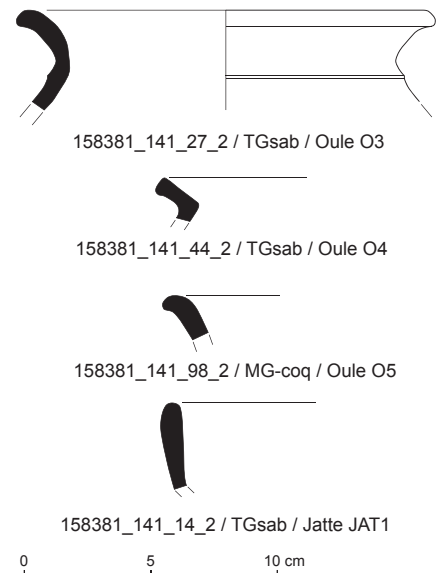

Fig. 23: Catalogue de la céramique de la phase 1 datée des IX^e-X^e siècles.
© V. Vincent, Inrap.

6. Censier 2013, Notte 2013, Denimal *et al.* 2015.

7. Notte 2015, p. 45.

4.4 Un second ensemble du XIII^e siècle

Cette deuxième phase a été définie à partir de 138 fragments soit 53 % du total. Neuf individus ont pu être reconnus. La céramique a été découverte dans sept structures différentes (st 23, 26, 44, 46, 52, 66, 68), situées principalement dans la partie sud du diagnostic. Les productions sont très différentes de la phase précédente. Si on exclut les trois fragments intrusifs (MG-por et TGsab), seules six catégories ont été observées (**Tab.2**).

Catégorie	NR	% NR
TCG	100	72,5%
TCR	6	4,3%
TCR-gl	10	7,2%
TCR-gl/eng	14	10,1%
TCRfumé-gl	1	0,7%
TCRosée-gl/HD	4	2,9%
MG-por	1	0,7%
TGsab	2	1,4%
Total	138	100,0%

Tab. 2 : Répartition du nombre de restes et du % du nombre de restes par catégorie pour la phase 2.

© V. Vincent - Inrap.



Fig. 24 : Panse de céramique dite «hautement décorée», St. 68.

© V. Vincent, Inrap.

Elles se composent principalement à 72,5 % de terre cuite grise, argile homogène et fine, tournée, cuite en mode réducteur, avec une couleur grise soutenue en surface et à cœur. Les terres cuites rouges ont les mêmes caractéristiques, avec la seule différence d'être cuites en atmosphère oxydante, ce qui leur confère une couleur orange très marquée. Un traitement de surface particulier peut être mentionné, celui dit «hautement décoré» (TCRosée-gl/HD). Il s'agit d'une céramique présentant «une combinaison d'au moins deux types de décor morphologiquement et techniquement différents»⁸ comme l'a défini F. Verhaeghe au colloque de Lille en 1988. En effet, plusieurs panses découvertes dans la structure 68 proviennent d'un pichet recouvert d'une glaçure verte sous laquelle des cordons d'engobe rouge ont été appliqués verticalement puis pincés, créant ainsi un décor en relief et à deux coloris (**fig. 24**). C'est le décor le plus simple, qui se retrouve sur l'ensemble de la céramique très décorée du bassin parisien jusqu'au nord des Pays-Bas et l'Angleterre⁹. Il apparaît dès le début du XIII^e siècle à Arras ou Douai par exemple¹⁰.

Les formes sont plus diversifiées qu'à la phase alto-médiévale (**fig. 25**). Elles se composent ici de service de table avec de nombreux pichets. Le domaine de la cuisson est évoqué uniquement par la présence d'oules. Le pichet PI1 présente un col évasé et une lèvre repliée sur l'extérieur de section quadrangulaire, associable à un individu lillois découvert dans une fosse du XIII^e siècle. De même, les deux pichets PI2, issus des fosses 44 et 66, ont un col évasé et une lèvre saillante de section ovale qui peuvent être rapprochés d'objets lillois et cambrésiens du XIII^e siècle pour les premiers et de la seconde moitié XIII^e-XIV^e siècle pour les seconds. La panse de très décorée peut aussi être associée à la céramique de table, de même pour le fond de pichet, trouvé dans la fosse 52, dont la panse trapue évoque aussi les productions très décorées. Sans être trop caricatural, ces dernières se retrouvent le plus souvent en contexte urbain ou plus généralement dans des contextes confortables voire aisés en milieu rural et peuvent souligner un certain degré d'aisance¹¹. L'oule O1 se constitue d'une panse globulaire, d'un col légèrement évasé avec un pincement interne de la pâte au niveau de la jonction panse/col et col/lèvre et d'une lèvre étirée vers l'extérieur. Une forme identique a été découverte sur un diagnostic lillois, situé rue Malpart dans un niveau daté de la première moitié du XIII^e siècle. L'ensemble des arguments techniques comme morphologiques convergent donc pour une datation située au XIII^e siècle.

8. Verhaeghe 1989, p. 20.

9. Pour reprendre la terminologie de F. Verhaeghe, Verhaeghe 1989, p. 30.

10. Jacques 1996, p. 97.

11. Verhaeghe 1989, p. 98.

Catalogue de la céramique de la phase 2 datée du XIII^e siècle (fig. 25)

158381_141_23_2 / Pichet PI1 : Pichet à col évasé et lèvre repliée sur l'extérieur de section quadrangulaire. Terre cuite rouge glaçurée. Diamètre 10 cm. *Comparaison* : Cercy et al. 2006, p. 45 fig. 10 n°50071-80, 13^e

158381_141_44_3 / Pichet PI2 : Pichet à col évasé et lèvre saillante de section ovale. Terre cuite grise. Diamètre indéterminé. *Comparaison* : Cercy et al. 2006, 13^e, Cercy, Vincent 2010, Seconde moitié 13^e-14^e

158381_141_66_2 / Pichet PI2 : Pichet à col évasé et lèvre saillante de section ovale. Terre cuite grise. Diamètre indéterminé. *Comparaison* : Cercy et al. 2006, 13^e, Cercy, Vincent 2010, Seconde moitié 13^e-14^e

158381_141_26_1 / Oule O1 : Oule à panse globulaire, col légèrement évasé avec un pincement interne de la pâte au niveau de la jonction panse/col et col/lèvre et lèvre étirée vers l'extérieur. Diamètre 16 m. *Comparaison* : Decoupigny 2016, 13A

158381_141_26_3 / Oule O2 : Oule à lèvre reliée sur l'extérieur avec un léger creux central. Terre cuite grise. Diamètre 14 cm.

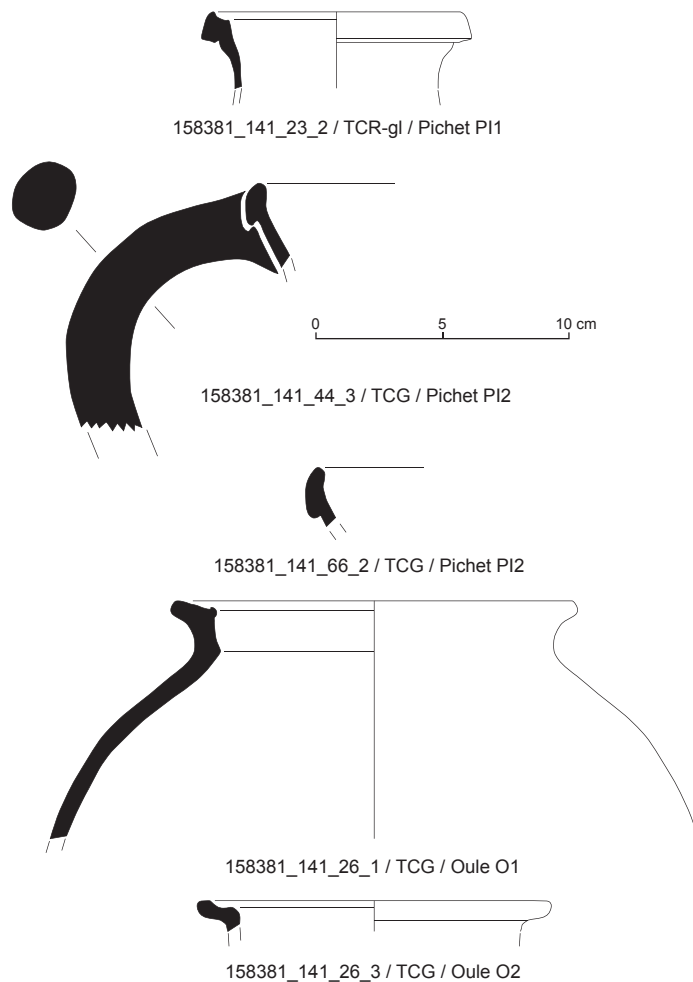

Fig. 25 : Catalogue de la céramique de la phase 2 datée du XIII^e siècle.

© V. Vincent, Inrap.

4.5 Une dernière phase datée de la fin du Moyen Âge

Catégories	NR	% NR
Grès	8	16,0%
TCG	9	18,0%
TCR	2	4,0%
TCR-gl	24	48,0%
TCR-gl/barb	1	2,0%
TCR-gl/eng	2	4,0%
TCR-gl/sgraf	1	2,0%
TCRfumé-gl	1	2,0%
TCRosée-gl	2	4,0%
Total	50	100,0%

Tab. 3 : Répartition du nombre de restes et du % du nombre de restes par catégorie pour la phase 3.

© V. Vincent - Inrap.

Cette dernière phase peut être attribuée à quatre structures (st. 95, 102, 103, 104), toutes situées dans l'angle ouest de l'opération. Ce sont en tout 50 tessons (soit 19,2 % de la céramique totale) et six individus qui ont pu être inventoriés. Les terres cuites grises jusque-là majoritaires deviennent désormais minimales avec seulement 18 % de l'ensemble (**Tab. 3**)

La terre cuite rouge glaçurée domine cet assemblage à 48 %. De nouvelles techniques peuvent être mentionnées : celle du décor à la barbotine et celui du décor *a sgraffiato*. La première technique est symptomatique du XV^e siècle, elle consiste à apposer le plus souvent sur la panse d'un objet des filets d'engobe blanc pour former un décor le plus souvent géométrique (le fragment ici semble former une succession d'arcs de cercle). Le décor *a sgraffiato* consiste à enlever de la matière et non pas à en rajouter. Une couche d'engobe est appliquée sur la céramique, qui est ensuite gravée pour former le décor. Cette technique apparaît à la toute fin du XV^e et est vraiment caractéristique du XVI^e siècle. 16 % du corpus se constituent de grès. Ils apparaissent timidement dans la région au cours du XIV^e siècle mais leur importation se développe véritablement à partir du XV^e siècle. La forme qui leur est associée est ici un pichet à col étiré, marqué par des rainures, la lèvre est confondue. Une telle morphologie rappelle les productions de Siegburg ou de l'atelier de Langerwehe du XV^e siècle. L'aspect de la pâte fait pencher davantage vers le deuxième atelier dénommé. L'éventail morphologique est varié, se composant d'éléments de table, de cuisson, de préparation (avec les têtes) et de stockage (**fig. 26**). La tête T1 présente une lèvre en bandeau étiré et saillant qui trouve des comparaisons en Belgique, dans l'Artois et le Valenciennois entre la fin du XIV^e et le XV^e siècle. Le pot à provision PAP1, à col droit marqué par deux pincements de la pâte interne et lèvre éversée, connaît le même intervalle chronologique dans le béthunois notamment. L'ensemble des critères semble ainsi identifier le XV^e siècle.

Catalogue de la céramique de la phase 3 datée du XV^e siècle (fig. 26)

158381_141_95_5 / Pichet PG1 : Pichet à col droit légèrement bombé et cannelé, lèvre confondue. Grès. Diamètre 6 cm. *Comparaison* : Hans-George 1983, p. 110 Fig. 8.12, c. 1400 (origine Siegburg) ou p. 112 Fig. 8.13, fin 13^e-15^e (origine Langerwehe)

158381_141_95_2 / Tèle T1 : Tèle à lèvre étirée et saillante. Terre cuite grise. Diamètre 40 cm. *Comparaison* : Challe, Leblois 2008, fin 14^e-début 15^e; De Groot 2008, 1400-1550; Henton 2010, fin 14^e-début 15^e; Lançon en cours, Fin 14^e-première moitié 15^e, Praud, Marcy 2016, fin 14^e-milieu 15^e.

158381_141_95_4 / Pot à provision PAP1 : Pot à provision col droit marqué par deux pincements de la pâte interne et lèvre éversée. Terre cuite grise. Diamètre 18 cm. *Comparaison* : Lançon en cours, Fin 14^e-première moitié 15^e, Praud, Marcy 2016, fin 14^e-milieu 15^e

158381_141_68_2 / Pot à anse PA1 : Pot à anse à lèvre en bandeau cannelé. Terre cuite rouge glaçurée sur engobe. Diamètre indéterminé. *Comparaison* : Blicq, Vadet 1986, milieu 16^e, Cercy 2012, milieu 16^e

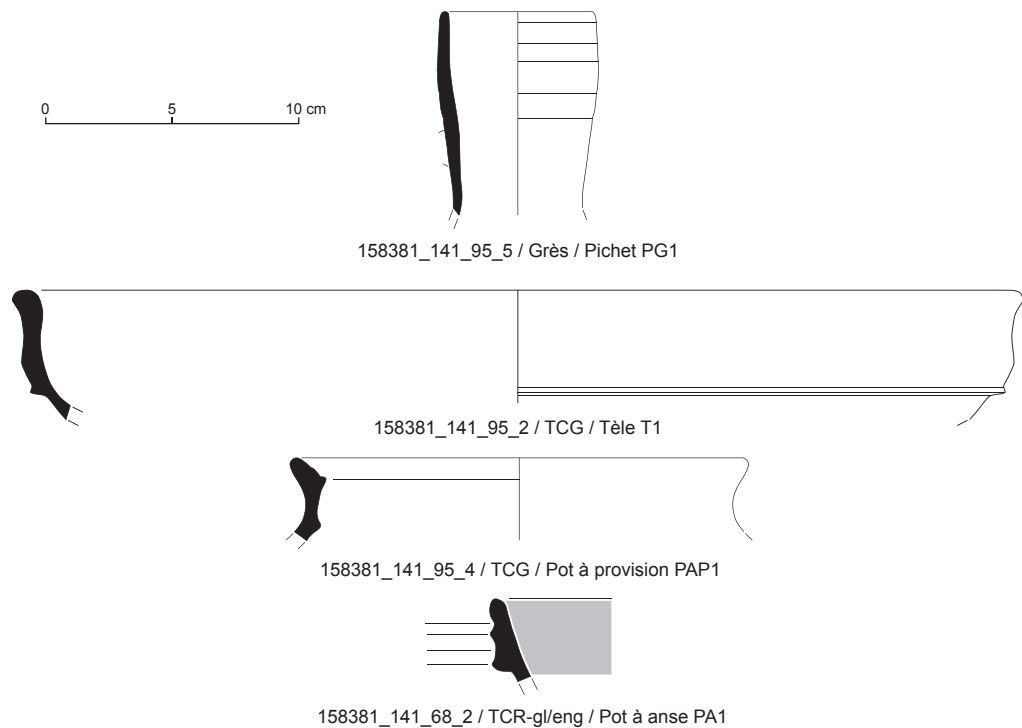

Fig. 26 : Catalogue de la céramique de la phase 3 datée du XV^e siècle.

© V. Vincent, Inrap.

4.6 Conclusion

Le mobilier du diagnostic de Chérenge, montre une diachronie dans son occupation rythmée par trois phases distinctes réparties sur sept siècles : une première phase datée du haut Moyen Âge et plus précisément de l'époque carolingienne, dont les références font encore cruellement défaut dans la région du Mélançois ; une seconde du Moyen Âge classique, du XIII^e siècle et une dernière de la toute fin du Moyen Âge située au XV^e siècle. Ils traduisent tous les trois un répertoire domestique, articulé entre vaisselle de table et céramiques de cuisson, symptomatique d'un rejet immédiat d'un habitat. La présence de céramique « hautement décorée » pour la deuxième phase peut indiquer une certaine aisance de l'occupation. De même, pour la troisième phase, le fragment de pichet en grès, rattachable aux productions de Langerwehe indique un approvisionnement céramique large et à longue distance.

Liste des abréviations

MG-coq : Modelée grise à dégraissant coquillier

MG-liss : Modelée grise à texture lisse

MG-por : Modelée grise avec de nombreux pores en surface et à coeur

MG-quartz : Modelée grise avec nombreuses inclusions de quartz

MR-coq : Modelée rouge à dégraissant coquillier

MR-fine : Modelée rouge à l'aspect fin

TCG : Terre cuite tournée grise

TCR : Terre cuite tournée rouge

TCR-gl : Terre cuite rouge glaçurée

TCR-gl/eng : Terre cuite rouge glaçurée sur engobe

TCRfumé-gl : Terre cuite rouge enfumée et glaçurée

TCR-gl/barb : Terre cuite rouge glaçurée décorée à la barbotine

TCR-gl/sgraf : Terre cuite rouge glaçurée décorée *a sgraffiato*

TCRosée-gl : Terre cuite rosée glaçurée

TCRosée-gl/HD : Terre cuite rosée glaçurée « hautement décorée »

TG-claire : Tournée grise très claire

TG-coq : Tournée grise à dégraissant coquillier

TG-por : Tournée grise avec de nombreux pores en surface et à coeur

TGliss : Tournée grise à texture lisse

TGsab : Tournée grise à texture sableuse

TR-fine : Tournée rouge fine

4.7 Bibliographie

Blieck, Vadet 1986

BLIECK G., VADET A. - Vaisselle et nourriture du XVI^e siècle à Lille (Nord). *Revue archéologique de Picardie*, 1, 1986, p. 109-129.

Censier 2013

CENSIER D. - *Nord-Pas-de-Calais / Nord (59). Cysoing, Clos de Abbaye. Volume 2. Période médiévale: rapport de fouille*. Douai: Communauté d'agglomération du Douaisis, Direction de l'archéologie préventive, 2013. 540 p.

Centre archéologique européen du Mont Beuvray 1998

CENTRE ARCHÉOLOGIQUE EUROPÉEN DU MONT BEUVRAY - *La quantification des céramiques: conditions et protocole: actes de la table ronde du Centre archéologique européen du Mont-Beuvray, Glux-en-Glenne, 7-9 avril 1998; sous la direction de Patrice Arcelin et Marie Tuffreau-Libre*. Glux-en-Glenne: Centre archéologique européen du Mont Beuvray, 1998. 139 p. (Collection Bibracte; 2).

Cercy 2012

CERCY C. - *Nord-Pas-de-Calais, Lille, rue du Palais Ribour, square Morisson. La tour de l'Angèle et l'enceinte médiévale de Lille: rapport de fouille archéologique*. Amiens: Inrap Nord-Picardie, 2012. Vol. 2, 316 p.: ill.

Cercy et al. 2006

CERCY C., MONTEMBault V., MOULHERAT C., GARDAIS C., MARCY T. - *Lille (59) «Rue des Tanneurs - Les Tanneurs 3». Volume III - contributions. chapitre 3: le mobilier: rapport de fouilles archéologiques*. Amiens: Inrap Nord-Picardie, 2006. 102 p.

Cercy, Vincent 2010

CERCY C., VINCENT V. - *Cambrai, Nord, 99-103 Bd Faidherbe: rapport final d'opération, diagnostic archéologique*. Amiens: Inrap Nord-Picardie, 2010. 60 p.

Challe, Leblois 2008

CHALLE S., LEBLOIS E. - Étude et interprétation de la céramique médiévale et du matériel métallique mis au jour à Saint-Guislain sous le foyer Sainte-Elisabeth. *Annales du cercle d'histoire et d'archéologie de Saint-Guislain et de la région*, t. XI, 2008, p. 60-97.

De Groote 2008

DE GROOTE K. - *Middeleeuws aardewerk in Vlaanderen: techniek, typologie, chronologie en evolutie van het gebruiksgoed in de regio Oudenaarde in de volle en late middeleeuwen (10de - 16de eeuw). Deel I*. Brussel: Vlaams instituut voor het onroerend erfgoed, 2008. 479 p. (Relicta Monografieën; 1).

Decoupligny 2016

DECOUPLIGNY V. - *Lille, rue Malpart, rue Lydéric et place Gentil Muiron: rapport de diagnostic*. Amiens: Inrap Nord-Picardie, 2016. 199 p.

Denimal et al. 2015

DENIMAL C., RENARD S., OUESLATI T., SAVE S. - L'habitat rural du VII^e s. au X^e s. ap. J.-C. à Camphin-en-Carembault (Nord). *Revue du Nord*, t. 97, 413, 2015, p. 51-108.

Hans-George 1983

HANS-GEORGE S. - Chapter 8. The development and production of medieval stoneware in Germany. *In Ceramics and trade: the production and distribution of later medieval pottery in north-west Europe*. Sheffield: Dept. of Prehistory and Archaeology, University Sheffield, 1983, p. 95-120.

Henton 2010

HENTON A. - *Trith-Saint-Léger, Nord, «îlot des Fontaines». Traces d'occupation médiévale et approche morphologique en bordure de l'Escaut: rapport de diagnostic archéologique*. Amiens: Inrap Nord-Picardie, 2010. 24 p.

Hollevoet 2006

HOLLEVOET Y. - Céramiques domestiques du Haut Moyen Âge en Flandre. *In V. HINCKER, P. HUSI (dir.) - La céramique du Haut Moyen Âge dans le nord-ouest de l'Europe, V^e-X^e siècles: actes du colloque de Caen, 2004*. Condé-sur-Noireau: NEA, 2006, p.243-247.

Jacques 1996

JACQUES A. - La céramique très décorée à Arras. *In La céramique très décorée dans l'Europe du Nord-Ouest X^e-XV^e s.* Berck-sur-Mer: Travaux du groupe de recherches et d'études sur la céramique dans le Nord-Pas-de-Calais, 1996, p. 95-103 (Nord-Ouest Archéologie, 7).

Lançon en cours

LANÇON M. - *Béthune, boulevard Jean Moulin: rapport de fouille*. Amiens: Inrap Nord-Picardie, en cours.

Notte 2013

NOTTE L. - *Nord-Pas-de-Calais, Lesquin, rue Henri Ghesquière et chemin de Phalempin. Le Domaine du Lac. Aux origines du hameau de Merchin?: rapport de fouille*. Amiens: Inrap Nord-Picardie, 2013. 203 p.

Notte 2015

NOTTE L. - *Comines, 14 rue du Château: rapport de diagnostic*. Amiens: Inrap Nord-Picardie, 2015. 63 p.

Praud, Marcy 2016

PRAUD I., MARCY T. - *Hauts-de-France, Lestrem, rue du Pont Riqueult-rue du Grand Chemin. Lestrem : rapport de diagnostic*. Amiens : Inrap Nord-Picardie, 2016. 40 p.

Verhaeghe 1989

VERHAEGHE F. - La céramique très décorée du Bas Moyen Âge en Flandre. In *Travaux du groupe de recherches et d'études sur la céramique dans le Nord-Pas-de-Calais : actes du colloque de Lille (26-27 mars 1988)*. 1989, p. 19-113 (Nord-Ouest Archéologie, Hors série).

5. Synthèse

Le diagnostic réalisé à Chéreng a essentiellement permis la découverte de structures médiévales, témoins d'une occupation sur ce site à 3 reprises : au Haut Moyen-âge (IX^e-X^e siècles), au Moyen âge classique (XIII^e siècle) et à la fin du Moyen âge (XV^e siècle). L'attribution chronologique des vestiges est liée à la présence de céramiques, récoltée dans le remplissage d'une vingtaine de fosses. Ces fosses (49 au total), de morphologie diverses, ne présentent apparemment aucune caractéristique particulière, elles semblent, en l'état des observations, destinées au rejet.

Le plan des vestiges médiévaux ne laisse pas entrevoir d'organisation précise mais simplement une superposition de structures avec une forte densité de vestiges, notamment des fosses, sur une surface limitée avec peut-être une migration entre le IX^e-X^e siècle et le XV^e siècle du secteur choisi depuis le sud-est vers le sud-ouest. La limite d'extension des vestiges plus ou moins commune aux trois phases identifiées, sans être matériellement marqué mis à part peut-être par le biais des fossés, interpelle.

Le sentiment qui domine est celui d'une zone utilisée pour le rejet (fond de parcelles ?), à l'arrière d'une occupation visiblement importante probablement aujourd'hui en partie détruite par l'extension des habitations en direction du cœur du village et de l'église. Cette importance est mise en évidence par le mobilier céramique, notamment à partir de la phase XIII^e siècle où le répertoire se diversifie : à côté d'éléments dédiés à la cuisson comme c'était le cas pour la phase carolingienne, on voit apparaître des éléments de vaisselle de table traduisant une certaine aisance de l'occupation. Il en est de même pour la dernière phase identifiée (XV^e s.). L'ensemble de ces découvertes marque un premier jalon concernant le patrimoine de Chéreng et doit inciter à la plus grande vigilance, notamment quant à d'éventuels projets de construction ou de modification dans le périmètre compris entre l'emprise et le secteur de l'église, très certainement au cœur du village médiéval de Chéreng.

6. Annexe

Tab. 4 : Annexe 1. Tableau de comptage de la céramique.

© Vaiana Vincent, Inrap.

Annexe 1 : tableau de comptage de la céramique

ST	Datation	Catégorie	N°inv.	Forme	Type	L	P	F	EP	EV	NR tot	NMI	Remarque
2	9 ^e -10 ^e	TGsab	158381_141_2_1				1				1		épaisse de 0,9 cm
3	9 ^e -10 ^e	MR-coq	158381_141_3_1				1				1		
3	9 ^e -10 ^e	MG-por	158381_141_3_1				1				1		
3	9 ^e -10 ^e	MG-liss	158381_141_3_1				1				1		
3	9 ^e -10 ^e	TG-claire	158381_141_3_1				2				2		
3	9 ^e -10 ^e	MR-fine	158381_141_3_1				2				2		
3	9 ^e -10 ^e	TR-fine	158381_141_3_1				1				1		
9	9 ^e -10 ^e	TGsab	158381_141_9_1			1	7				8	1	lèvre centimétrique
9	9 ^e -10 ^e	TG-liss	158381_141_9_1				2				2		
9	9 ^e -10 ^e	TG-coq	158381_141_9_1				1				1		et 1 fragment de TCA ind. Épais à surface plane
11	9 ^e -10 ^e	TCG	158381_141_11_1				5	3			8		F à pied pincé assez large
11	9 ^e -10 ^e	MR-fine	158381_141_11_1				2				2		
14	9 ^e -10 ^e	MG-coq	158381_141_14_1				1				1		
14	9 ^e -10 ^e	TGsab	158381_141_14_2	jatte	JAT1	2	1				3	1	
21	9 ^e -10 ^e	TGsab	158381_141_21_1				5				5		
21	9 ^e -10 ^e	TG-liss	158381_141_21_1				1				1		
21	9 ^e -10 ^e	TG-claire	158381_141_21_1				1				1		
21	9 ^e -10 ^e	TCR	158381_141_21_1				1				1		
21	9 ^e -10 ^e	MG-quartz	158381_141_21_1				2				2		
21	9 ^e -10 ^e	MG-coq	158381_141_21_1				2				2		coquilles fossiles
23	13 ^e	TCG	158381_141_23_1				24				24		
23	13 ^e	TCR	158381_141_23_1				5	1			6		F à pied pincé
23	13 ^e	TCR-gl	158381_141_23_1				7				7		
23	13 ^e	TCRfumé-gl	158381_141_23_1				1				1		
23	13 ^e	TCR-gl	158381_141_23_2	pichet	PI1	1					1	1	
26	13 ^e	TCG	158381_141_26_1				35				35		
26	13 ^e	TGsab	158381_141_26_1				1				1		
26	13 ^e	TCG	158381_141_26_2	oule	O1	1	3				4	1	sans doute d'autres recollages avec 26_1
26	13 ^e	TCG	158381_141_26_3	oule	O2	1					1	1	
27	9 ^e -10 ^e	TG-por	158381_141_27_1				2				2		
27	9 ^e -10 ^e	TGsab	158381_141_27_2	oule	O3	1	1				2	1	
38	9 ^e -10 ^e	TG-clair	158381_141_38_1				2				2		
38	9 ^e -10 ^e	TG-liss	158381_141_38_1				1				1		
44	13 ^e	MG-por	158381_141_44_1				1				1		HMA résiduel
44	13 ^e	TCG	158381_141_44_1				21				21		
44	13 ^e	TGsab	158381_141_44_2	oule	O4	1					1	1	HMA résiduel
44	13 ^e	TCG	158381_141_44_3	pichet	PI2	1			1		2	1	EP ovale
44	13 ^e	TCG	158381_141_44_4	pichet	PI2	1					1	1	lèvre centimétrique appartenant sans doute au même individu que 44_3

ST	Datation	Catégorie	N°inv.	Forme	Type	L	P	F	EP	EV	NR tot	NMI	Remarque
44	13 ^e	TCG	158381_141_44_5	pichet	PI2	1					1	1	lèvre centimétrique appartenant sans doute au même individu que 44_4
46	13 ^e	TCG	158381_141_46_1				2	1			3		F à pied pincé
52	13 ^e	TCG	158381_141_52_1								3		
52	13 ^e	TCR-gl/eng	158381_141_52_1				10	1			11		F plat de pichet à panse trapue, glaçure projetée verte, type première glaçure et pichet HD
52	9 ^e -10 ^e	TGsab	158381_141_52_1	oule	ind.	1					1	1	lèvre centimétrique d'oule ind.
66	13 ^e	TCG	158381_141_66_1				4				4		
66	13 ^e	TCG	158381_141_66_2	pichet	PI2	1					1	1	
68	13 ^e	TCR-gl	158381_141_68_1				2				2		
68	13 ^e	TCRosée-gl/HD	158381_141_68_1				4				4		à décor de cordon pincé réalisé à l'engobe rouge formant ainsi des cordons bruns sur fond vert
68	13 ^e	TCR-gl/eng	158381_141_68_2	pichet	PI3	3					3	1	intrusif moderne 16e-17e
96	BMA-mod	TCG	158381_141_96_1					1			1		1 fond à petit pied pincé
96	BMA-mod	TCR-gl	158381_141_96_1				1				1		glaçure coulée qui fait davantage mod.
98	9 ^e -10 ^e	TCG	158381_141_98_1				2				2		
98	9 ^e -10 ^e	TGsab	158381_141_98_1				2				2		
98	9 ^e -10 ^e	MG-coq	158381_141_98_1				1				1		
98	9 ^e -10 ^e	MG-por	158381_141_98_1				1				1		
98	9 ^e -10 ^e	TGIiss	158381_141_98_1				1				1		avec décor à la molette en petits casiers
98	9 ^e -10 ^e	TR-fine	158381_141_98_1				1				1		
98	9 ^e -10 ^e	TCR-gl	158381_141_98_1				3			2	5		goulot
98	9 ^e -10 ^e	MG-coq	158381_141_98_2	oule	O5	1					1	1	
95	15 ^e	TCG	158381_141_95_1				4				4		
95	15 ^e	TCRosée-gl	158381_141_95_1				2				2		
95	15 ^e	TCR-gl	158381_141_95_1				11		3		14		appartenant tous à une marmite avec traces de suie et EP pincé
95	15 ^e	TCR-gl/eng	158381_141_95_1				2				2		
95	15 ^e	TCR-gl/sgraf	158381_141_95_1				1				1		
95	15 ^e	grès	158381_141_95_1				2				2		
95	15 ^e	TCG	158381_141_95_2	tèle	T1	1					1	1	
95	15 ^e	TCG	158381_141_95_3	tèle	T1	2					2	1	
95	15 ^e	TCR	158381_141_95_4	pot à provision	PAP1	2					2	1	
95	15 ^e	grès	158381_141_95_5	pichet	PG1	2	3		1		6	1	
102	15 ^e	TCRfumé-gl	158381_141_102_1						1		1		EP circulaire
103	15 ^e	TCR-gl	158381_141_103_1				6				6		
103	15 ^e	TCG	158381_141_103_2	oule	O6	1					1	1	sans doute résiduel 13e
103	15 ^e	TCR-gl	158381_141_103_3	marmite	M1	2			1		3	1	à anse pincée
104	15 ^e	TCG	158381_141_104_1				1				1		
104	15 ^e	TCR-gl	158381_141_104_1				1				1		
104	15 ^e	TCR-gl/barb	158381_141_104_1				1				1		
106	HMA?	TR-fine						2			2		F plat avec trace de ficelle
Total											260	20	

III. Inventaires techniques

Inventaire des unités stratigraphiques et des structures archéologiques

Code Patriarche	Cadastre	Parcelle	Propriétaire	Structure	Tr	Type	Dimensions			Apparition	Remplissage en surface	% fouillé	Chronologie	Mobilier	Observations
							Long. (m)	Larg./Diam. (m)	Prof. (m)						
158381	AA	93	M. Dufay	1	1	Fosse	1,4	1,1	0,9	Limon gris foncé, traces de TC et CB		9 ^e -10 ^e s.	Céramique		
158381	AA	93	M. Dufay	1	2	Fosse	1,4	0,6	0,9	Limon gris foncé, traces de TC et CB		9 ^e -10 ^e s.	Céramique		
158381	AA	93	M. Dufay	1	3	Fosse	2,5	2,45	0,4	0,9	Limon gris foncé, nombreuses traces de TC et CB, traces verdâtre en pourtour (phosphates ?)	50	9 ^e -10 ^e s.	Céramique	
158381	AA	93	M. Dufay	1	4	Fosse	1,35	0,7	0,9	Limon sableux gris, traces TC et CB					
158381	AA	93	M. Dufay	1	5	Fossé	7,3	0,35	0,05	0,9	Limon gris-brun à traces blanchâtres, traces de TC et CB, frgts de calcaire primaire.	1 coupe			
158381	AA	93	M. Dufay	1	6	Fossé	4,1	0,7	0,9	Limon sableux gris, traces TC et CB					
158381	AA	93	M. Dufay	1	7	Fosse	0,9	0,67	0,9	Limon sableux gris, traces TC et CB					
158381	AA	93	M. Dufay	1	8	Fosse	1,15	0,8	0,9	Limon hétérogène brun-orangé.					
158381	AA	93	M. Dufay	1	9	Fossé	20	1	0,45	0,9	Limon brun-gris, qqcs TC et CB, faune	1 sondage PM	9 ^e -10 ^e s.	Céramique	
158381	AA	93	M. Dufay	1	10	Fossé	2,65	0,45	0,9	Limon brun-gris hydromorphe, qqcs TC					
158381	AA	93	M. Dufay	1	11	Fosse	1,3	0,6	0,85	Limon brun-gris, qqcs TC et CB, faune			9 ^e -10 ^e s.	Céramique	
158381	AA	93	M. Dufay	1	12	Fosse	1,1	0,9	0,85	Limon brun et CB					
158381	AA	93	M. Dufay	1	13	Fossé	5,6	1,2	62	0,85	Limon brun, traces de TC et CB	1 sondage PM			
158381	AA	93	M. Dufay	1	14	Fossé	5,5	1	0,72	0,85	Limon brun, traces de TC et CB	1 sondage PM	9 ^e -10 ^e s.	Céramique	
158381	AA	90	CCAS de Chéreng	1	15	Fossé	4,5	0,25	0,85	Limon brun à gris clair avec traces d'hydromorphie, aspect lessivé avec oxydes ferro-manganiques		Comtemporain ?		Parcelle récent ?	
158381	AA	90	CCAS de Chéreng	1	16	Fossé	3,1	0,9	0,85	Limon brun à gris clair avec traces d'hydromorphie, aspect lessivé avec oxydes ferro-manganiques		Comtemporain ?		Parcelle récent ?	
158381	AA	90	CCAS de Chéreng	1	17	Fossé	6,35	0,7	0,85	Limon brun à gris clair avec traces d'hydromorphie, aspect lessivé avec oxydes ferro-manganiques		Comtemporain ?		Parcelle récent ?	
158381	AA	90	CCAS de Chéreng	1	18	Fossé	12,7	0,6	0,85	Limon brun à gris clair avec traces d'hydromorphie, aspect lessivé avec oxydes ferro-manganiques		Comtemporain ?		Parcelle récent ?	
158381	AA	90	CCAS de Chéreng	1	19	Fossé	12,8	0,5	0,85	Limon brun à gris clair avec traces d'hydromorphie, aspect lessivé avec oxydes ferro-manganiques		Comtemporain ?		Parcelle récent ?	
158381	AA	93	M. Dufay	2	20	Fossé	3	1,1	0,7	Limon brun		Comtemporain ?		Parcelle récent ?	

Code Patriarche	Cadastre	Parcelle	Propriétaire	Tr	Structure	Type	Dimensions		Prof. (m)	Apparition	Remplissage en surface	% fouillé	Chronologie	Mobilier	Observations
							Long. (m)	Larg./Diam. (m)							
158381	AA	93	M. Dufay	2	21	Fosse	4,2	2,9	0,7	0,7	Limons brun foncé avec TC et CB	9 ^e -10 ^e s.	Céramique		
158381	AA	93	M. Dufay	2	22	Fosse	0,93	1	0,7	0,7	Limons gris clair lessivé avec TC et CB				
158381	AA	93	M. Dufay	2	23	Fosse	1,7	0,8	0,7	0,7	Rognons de silex et fragments de calcaire dans matrice limoneuse brune	13 ^e s.	Céramique		
158381	AA	93	M. Dufay	2	24	Fosse	2,4	0,4	0,7	0,7	Limons brun foncé avec TC et CB				
158381	AA	93	M. Dufay	2	25	Fosse d'extraction ?	2,45	2,4	1,1	0,7	Limons gris-brun foncé avec CB, traces verdâtres en bordure	20			
158381	AA	93	M. Dufay	2	26	Fosse	1,4	1,3	0,34	0,7	Limons noirs avec TC et CB	13 ^e s.	Céramique		
158381	AA	93	M. Dufay	2	27	Fosse d'extraction ?	3,15	2	0,7	0,7	Limons gris-brun foncé avec CB, traces verdâtres en bordure	9 ^e -10 ^e s.	Céramique		
158381	AA	93	M. Dufay	2	28	Fosse	1	0,85	0,7	0,7	Limons gris et nodules de CB				
158381	AA	93	M. Dufay	2	29	Fosse	0,75	0,7	0,7	0,7	Limons gris clair à jaune et nodules de CB				
158381	AA	93	M. Dufay	2	30	Fossé	3	0,6	0,7	0,7	Limons gris et CB				
158381	AA	93	M. Dufay	2	31	Fossé	3	1,4	0,7	0,7	Limons gris et CB				
158381	AA	93	M. Dufay	2	32	Fossé	3	1,8	0,7	0,7	Limons brun-gris				
158381	AA	93	M. Dufay	2	33	Fossé	3,5	1,45	0,7	0,7	Limons brun-orangé proche de l'encalcaissant				
158381	AA	93	M. Dufay	2	34	Fossé	11,5	0,5	0,6	0,6	Limons blanc-gris lessivé	Comtemporain ?	Parcellaire récent ?		
158381	AA	93	M. Dufay	2	35	Fossé	2,6	0,4	0,5	0,5	Limons blanc-gris lessivé	Comtemporain ?	Parcellaire récent ?		
158381	AA	90	CCAS de Chéreng	2	36	Fossé	4,2	1,6	0,7	0,7	Limons brun argileux avec oxydés				
158381	AA	93	M. Dufay	3	37	Fosse	0,85	0,4	0,7	0,7	Limons gris homogène avec CB et TC.				
158381	AA	93	M. Dufay	3	38	Fosse	1,65	1,3	0,7	0,7	Limons gris homogène avec CB et TC.	9 ^e -10 ^e s.	Céramique		
158381	AA	93	M. Dufay	3	39	Fosse	1,6	1,1	0,7	0,7	Limons gris homogène avec CB et TC.				
158381	AA	93	M. Dufay	3	40	Fossé	3	0,5	0,7	0,7	Limons brun foncé à gris foncé, aques fngts de craie et traces TC				
158381	AA	93	M. Dufay	3	41	Fosse	0,8	0,35	0,7	0,7	Limons gris homogène avec CB et TC.				
158381	AA	93	M. Dufay	3	42	Fosse	0,85	0,75	0,7	0,7	Limons gris homogène avec CB et TC, traces de phosphates ?				
158381	AA	93	M. Dufay	3	43	Fosse	1,5	1,3	0,7	0,7	Limons gris homogène avec CB et TC, traces de phosphates ?				
158381	AA	93	M. Dufay	3	44	Fosse	1,9	1,1	0,7	0,7	Limons gris homogène avec TC et nombreux CB	13 ^e s.	Céramique		

Code Patriarche	Cadastre	Parcelle	Propriétaire	Tr	Structure	Type	Dimensions			Apparition	Remplissage en surface	% fouillé	Chronologie	Mobilier	Observations
							Long. (m)	Larg./Diam. (m)	Prof. (m)						
158381	AA	93	M. Dufay	3	45	Fosse	1,3	0,9	0,7	0,7	Limons gris homogènes avec CB et TC.				
158381	AA	93	M. Dufay	3	46	Fosse	1,8	1,4	0,7	0,7	Limons gris homogènes avec CB et TC.	13 ^e s.		Céramique	
158381	AA	93	M. Dufay	3	47	Fosse	0,7	0,4	0,7	0,7	Limons gris homogènes avec CB et TC.				
158381	AA	93	M. Dufay	3	48	Fosse	0,62	0,7	0,7	0,7	Limons gris homogènes avec CB et TC.				
158381	AA	93	M. Dufay	3	49	Fossé	3	1	0,7	0,7	Limons brun-gris foncés, quelques CB				
158381	AA	93	M. Dufay	3	50	Fossé	3	1,4	0,7	0,7	Limons brun-rouges CB				
158381	AA	94	M. Willoquaix	3	51	Fosse	0,7	0,4	0,5	0,5	Limons brun proche du TN				
158381	AA	93 ; 94	M. Dufay ; M. Willoquaix	3	52	Fosse	1,4	1	0,5	0,5	Limons brun riches en TC et CB	13 ^e s.		Céramique	
158381	AA	93 ; 94	M. Dufay ; M. Willoquaix	3	53	Fosse	2,4	2	0,5	0,5	Limons gris hétérogènes avec TC et CB				
158381	AA	93 ; 94	M. Dufay ; M. Willoquaix	3	54	Fosse	1,1	0,55	0,5	0,5	Limons argileux brun avec nombreux CB et TC				
158381	AA	93 ; 94	M. Dufay ; M. Willoquaix	3	55	Fossé	6,5	0,6	0,5	0,5	Limons blanchâtres lessivés	Contemporain ?	Limite de parcelle		Parcelles récentes ?
158381	AA	94	M. Willoquaix	3	56	Fossé	3	0,9	0,5	0,5	Limons brun proche du TN avec traces blanchâtres	Contemporain ?			Parcelles récentes ?
158381	AA	89	M. Masquelier	3	57	Fossé	3	0,5	0,7	0,7	Limons blanchâtres lessivés avec oxydes ferro-manganeux	Contemporain ?			Parcelles récentes ?
158381	AA	89	M. Masquelier	3	58	Fossé	3	0,5	0,7	0,7	Limons blanchâtres lessivés avec oxydes ferro-manganeux	Contemporain ?			Parcelles récentes ?
158381	AA	89	M. Masquelier	3	59	Fossé	3	0,5	0,7	0,7	Limons blanchâtres lessivés avec oxydes ferro-manganeux	Contemporain ?			Parcelles récentes ?
158381	AA	89	M. Masquelier	3	60	Fossé	3	0,5	0,7	0,7	Limons blanchâtres lessivés avec oxydes ferro-manganeux	Contemporain ?			Parcelles récentes ?
158381	AA	89	M. Masquelier	3	61	Fossé	3	0,5	0,7	0,7	Limons blanchâtres lessivés avec oxydes ferro-manganeux	Contemporain ?			Parcelles récentes ?
158381	AA	89	M. Masquelier	3	62	Fossé	3	0,5	0,7	0,7	Limons blanchâtres lessivés avec oxydes ferro-manganeux	Contemporain ?			Parcelles récentes ?
158381	AA	89	M. Masquelier	3	63	Fossé	3	0,5	0,7	0,7	Limons blanchâtres lessivés avec oxydes ferro-manganeux	Contemporain ?			Parcelles récentes ?
158381	AA	94	M. Willoquaix	4	64	Fosse	0,9	0,55	0,7	0,7	Limons gris et fragments d'ardoise				

Code Patriarche	Cadastre	Parcelle	Propriétaire	Tr	Structure	Type	Dimensions			Apparition	Remplissage en surface	% fouillé	Chronologie	Mobilier	Observations
							Long. (m)	Larg./Diam. (m)	Prof. (m)						
158381	AA	94	M. Willoquaux	4	65	Fosse	0,95	0,65	0,7	Limon gris avec CB et TC					
158381	AA	94	M. Willoquaux	4	66	Fosse	4,7	1,2	0,7	Limongrisâtre peu lisible avec traces TC et CB		13 ^e s.	Céramique		
158381	AA	94	M. Willoquaux	4	67	Perturbation ?	10	1	0,7	Limon gris-brun avec nombreuses traces blanchâtres					
158381	AA	94	M. Willoquaux	4	68	Fossé	25,9	1,2	0,7	Limon proche du TN avec traces d'oxydes et de TC		13 ^e s.	Céramique		
158381	AA	94	M. Willoquaux	4	69	Fossé	1,7	0,9	0,7	Limon proche du TN avec traces d'oxydes et de TC					
158381	AA	94	M. Willoquaux	4	70	Fossé	2	0,9	0,7	Limon proche du TN avec traces d'oxydes et de TC					
158381	AA	94	M. Willoquaux	4	71	Fossé	3	0,6	0,7	Limon gris-brun proche du TN à traces blanchâtres		Comtemporain ?		Parcelle récent ?	
158381	AA	89	M. Masquelier	4	72	Fossé	3	0,5	0,7	Limon blanchâtre lessivé		Comtemporain ?		Parcelle récent ?	
158381	AA	89	M. Masquelier	4	73	Fossé	3	0,5	0,7	Limon blanchâtre lessivé		Comtemporain ?		Parcelle récent ?	
158381	AA	89	M. Masquelier	4	74	Fossé	3	0,5	0,7	Limon blanchâtre lessivé		Comtemporain ?		Parcelle récent ?	
158381	AA	89	M. Masquelier	4	75	Fossé	3	0,5	0,7	Limon blanchâtre lessivé		Comtemporain ?		Parcelle récent ?	
158381	AA	89	M. Masquelier	4	76	Fossé	3	0,5	0,7	Limon blanchâtre lessivé		Comtemporain ?		Parcelle récent ?	
158381	AA	89	M. Masquelier	4	77	Fossé	3	0,5	0,7	Limon blanchâtre lessivé		Comtemporain ?		Parcelle récent ?	
158381	AA	89	M. Masquelier	4	78	Fossé	3	0,5	0,7	Limon blanchâtre lessivé		Comtemporain ?		Parcelle récent ?	
158381	AA	89	M. Masquelier	4	79	Fossé	3	0,5	0,7	Limon blanchâtre lessivé		Comtemporain ?		Parcelle récent ?	
158381	AA	96	Consorts Willoquaux	5	80	Fossé	3	0,9	0,7	Limon brun proche du TN					
158381	AA	96	Consorts Willoquaux	5	81	Fossé	3	1,2	0,7	Limon brun à nbreux oxydes, traces blanchâtres et rares CB		Comtemporain ?		Parcelle récent ?	
158381	AA	89	M. Masquelier	5	82	Fossé	3	0,5	0,7	Limon gris blanchâtre		Comtemporain ?		Parcelle récent ?	
158381	AA	89	M. Masquelier	5	83	Fossé	3	0,5	0,7	Limon gris blanchâtre		Comtemporain ?		Parcelle récent ?	

Code Patriarche	Cadastre	Parcelle	Propriétaire	Tr	Structure	Type	Dimensions			Apparition	Remplissage en surface	% fouillé	Chronologie	Mobilier	Observations
							Long. (m)	Larg./Diam. (m)	Prof. (m)						
158381	AA	89	M. Masquelier	5	84	Fossé	3	0,5	0,7	0,7	Limon gris blanchâtre	Comtemporain ?		Parcelle récent ?	
158381	AA	89	M. Masquelier	5	85	Fossé	3	0,5	0,7	0,7	Limon gris blanchâtre	Comtemporain ?		Parcelle récent ?	
158381	AA	89	M. Masquelier	5	86	Fossé	3	0,5	0,7	0,7	Limon gris blanchâtre	Comtemporain ?		Parcelle récent ?	
158381	AA	89	M. Masquelier	5	87	Fossé	3	0,5	0,5	0,5	Limon gris blanchâtre	Comtemporain ?		Parcelle récent ?	
158381	AA	89	M. Masquelier	5	88	Fossé	3	0,5	0,5	0,5	Limon gris blanchâtre	Comtemporain ?		Parcelle récent ?	
158381	AA	89	M. Masquelier	5	89	Fossé	3	0,8	0,5	0,5	Limon gris blanchâtre	Comtemporain ?		Parcelle récent ?	
158381	AA	96	Consorts Willoquaix	6	90	Fosse	0,65	0,5	1,2	1,2	Limon argileux gris foncé et CB			Sous un remblai	
158381	AA	96	Consorts Willoquaix	6	91	Fosse	0,8	0,55	1,2	1,2	Limon argileux gris foncé et CB			Sous un remblai	
158381	AA	96	Consorts Willoquaix	6	92	Fossé	3	1,2	1,2	1,2	Limon argileux brun à gris foncé avec traces CB et TC			Sous un remblai	
158381	AA	96	Consorts Willoquaix	6	93	Fossé	3	0,8	0,7	0,7	Limon gris clair à blanchâtre et oxydes				
158381	AA	96	Consorts Willoquaix	6	94	Fossé	3	2,2	0,5	0,5	Limon argileux brun avec traces CB et TC				
158381	AA	97	Consorts Chuffart	7	95	Fosse	2,8	2,5	0,7	0,7	Limon argileux gris à gris clair avec poches brunes, TCA	15 ^e s.		Céramique	
158381	AA	97	Consorts Chuffart	7	96	Fossé	3	0,6	0,7	0,7	Limon argileux brun à gris, CB et TC	BMA - mod		Céramique	
158381	AA	97	Consorts Chuffart	8	97	Fosse	2	1,15	0,7	0,7	Limon argileux gris foncé avec CB, briques et torchis				
158381	AA	97	Consorts Chuffart	8	98	Fosse	1,65	1,35	0,42	0,7	Limon argileux gris foncé, CB et TC	50		Céramique	
158381	AA	97	Consorts Chuffart	8	99	Fosse	1,7	1,35	0,7	0,7	Limon brun-gris foncé				
158381	AA	97	Consorts Chuffart	8	100	Fosse	4,2	3,3	0,7	0,7	Limon brun-gris foncé avec nodules de craie, TC et CB				
158381	AA	97	Consorts Chuffart	8	101	Fosse	1,3	0,65	0,7	0,7	Limon gris homogène				
158381	AA	97	Consorts Chuffart	8	102	Fosse	4	1,5	0,7	0,7	Limon argileux jaune et brun avec craie en couronne et limon brun foncé avec craie et silex en partie centrale	15 ^e s.		Céramique	

Code Patriarche	Cadastre	Parcelle	Propriétaire	Tr	Structure	Type	Dimensions		Prof. (m)		Apparition	Remplissage en surface	% fouillé	Chronologie	Mobilier	Observations
	Section						Long. (m)	Larg./Diam. (m)								
158381	AA	97	Consorts Chuffart	8	103	Fosse	1,6	1	0,36	0,7	0,7	Limons argileux gris foncé charbonneux	50	15 ^e s.	Céramique	
158381	AA	97	Consorts Chuffart	8	104	Fosse	2,25	1,25	0,7	0,7	0,7	Limons argileux gris et jaune avec TCA		15 ^e s.	Céramique	
158381	AA	97	Consorts Chuffart	8	105	Fossé	3	1	0,7	0,7	0,7	Limons gris foncé avec TC et CB				
158381	AA	97	Consorts Chuffart	8	106	Fosse	3	3	0,7	0,7	0,7	Limons gris-brun avec TC et CB		HMA?	Céramique	
158381	AA	97	Consorts Chuffart	8	107	Fosse	6	2,5	0,7	0,7	0,7	Limons gris foncé avec nombreuses traces de TC et zones + charbonneuses				
158381	AA	97	Consorts Chuffart	8	108	Fosse	1,8	0,9	0,5	0,5	0,5	Limons fins gris clair à brun clair avec oxydes et traces CB				
158381	AA	97	Consorts Chuffart	8	109	Fossé	20,6	0,5	0,5	0,5	0,5	Limons blanchâtre lessivé		Comtemporain ?	Parcelle récente ?	
158381	AA	97	Consorts Chuffart	8	110	Fossé	12,6	0,5	0,5	0,5	0,5	Limons blanchâtre lessivé		Comtemporain ?	Parcelle récente ?	
158381	AA	93	M. Dufay	2	111	Fossé	5,7	0,55	0,18	0,7	0,7	Limons brun-gris avec CB et TC	1 sondage PM			

Inventaire du mobilier archéologique

Identifiant	Type	Détermination	Nombre d'éléments	Poids (en g)	État sanitaire	Type de préservation à envisager	Date de découverte	Parcelle de découverte	Chronologie	Type de contenant	N° contenant
158381_141_102_1	141 - Céramique	0	1	81	Stable	0	01/06/17	AA 97	Bas Moyen-Âge	Bac 400*300*175	1
158381_141_103_1	141 - Céramique	0	6	192	Stable	0	01/06/17	AA 97	Bas Moyen-Âge	Bac 400*300*175	1
158381_141_103_2	141 - Céramique	oule	1	0	Stable	0	01/06/17	AA 97	Bas Moyen-Âge	Bac 400*300*175	1
158381_141_103_3	141 - Céramique	marmite	3	0	Stable	0	01/06/17	AA 97	Bas Moyen-Âge	Bac 400*300*175	1
158381_141_104_1	141 - Céramique	0	3	14	Stable	0	01/06/17	AA 97	Bas Moyen-Âge	Bac 400*300*175	1
158381_141_11_1	141 - Céramique	0	10	140	Stable	0	01/06/17	AA 93	Haut Moyen-Âge	Bac 400*300*175	1
158381_141_14_1	141 - Céramique	0	1	33	Stable	0	01/06/17	AA 93	Haut Moyen-Âge	Bac 400*300*175	1
158381_141_14_2	141 - Céramique	jatte	3	0	Stable	0	01/06/17	AA 93	Haut Moyen-Âge	Bac 400*300*175	1
158381_141_2_1	141 - Céramique	0	1	21	Stable	0	01/06/17	AA 93	Haut Moyen-Âge	Bac 400*300*175	1
158381_141_21_1	141 - Céramique	0	12	65	Stable	0	01/06/17	AA 93	Haut Moyen-Âge	Bac 400*300*175	1
158381_141_23_1	141 - Céramique	0	38	389	Stable	0	01/06/17	AA 93	Moyen-Âge classique	Bac 400*300*175	1
158381_141_23_2	141 - Céramique	pichet	1	0	Stable	0	01/06/17	AA 93	Moyen-Âge classique	Bac 400*300*175	1
158381_141_26_1	141 - Céramique	0	36	720	Stable	0	01/06/17	AA 93	Moyen-Âge classique	Bac 400*300*175	1
158381_141_26_2	141 - Céramique	oule	4	0	Stable	0	01/06/17	AA 93	Moyen-Âge classique	Bac 400*300*175	1
158381_141_26_3	141 - Céramique	oule	1	0	Stable	0	01/06/17	AA 93	Moyen-Âge classique	Bac 400*300*175	1
158381_141_27_1	141 - Céramique	0	2	38	Stable	0	01/06/17	AA 93	Haut Moyen-Âge	Bac 400*300*175	1
158381_141_27_2	141 - Céramique	oule	2	0	Stable	0	01/06/17	AA 93	Haut Moyen-Âge	Bac 400*300*175	1
158381_141_3_1	141 - Céramique	0	8	88	Stable	0	01/06/17	AA 93	Haut Moyen-Âge	Bac 400*300*175	1
158381_141_38_1	141 - Céramique	0	3	17	Stable	0	01/06/17	AA 93	Haut Moyen-Âge	Bac 400*300*175	1
158381_141_44_1	141 - Céramique	0	22	386	Stable	0	01/06/17	AA 93	Moyen-Âge classique	Bac 400*300*175	1
158381_141_44_2	141 - Céramique	oule	1	0	Stable	0	01/06/17	AA 93	Moyen-Âge classique	Bac 400*300*175	1
158381_141_44_3	141 - Céramique	pichet	2	0	Stable	0	01/06/17	AA 93	Moyen-Âge classique	Bac 400*300*175	1
158381_141_44_4	141 - Céramique	pichet	1	0	Stable	0	01/06/17	AA 93	Moyen-Âge classique	Bac 400*300*175	1
158381_141_44_5	141 - Céramique	pichet	1	0	Stable	0	01/06/17	AA 93	Moyen-Âge classique	Bac 400*300*175	1
158381_141_46_1	141 - Céramique	0	3	37	Stable	0	01/06/17	AA 93	Moyen-Âge classique	Bac 400*300*175	1
158381_141_52_1	141 - Céramique	0	14	197	Stable	0	01/06/17	AA 94	Moyen-Âge classique	Bac 400*300*175	1
158381_141_52_2	141 - Céramique	oule	1	0	Stable	0	01/06/17	AA 94	Moyen-Âge classique	Bac 400*300*175	1
158381_141_66_1	141 - Céramique	0	4	18	Stable	0	01/06/17	AA 94	Moyen-Âge classique	Bac 400*300*175	1
158381_141_66_2	141 - Céramique	pichet	1	0	Stable	0	01/06/17	AA 94	Moyen-Âge classique	Bac 400*300*175	1
158381_141_68_1	141 - Céramique	0	6	80	Stable	0	01/06/17	AA 94	Moyen-Âge classique	Bac 400*300*175	1
158381_141_68_2	141 - Céramique	pichet	3	0	Stable	0	01/06/17	AA 94	Moyen-Âge classique	Bac 400*300*175	1
158381_141_9_1	141 - Céramique	0	11	63	Stable	0	01/06/17	AA 93	Haut Moyen-Âge	Bac 400*300*175	1
158381_141_95_1	141 - Céramique	0	25	330	Stable	0	01/06/17	AA 97	Bas Moyen-Âge	Bac 400*300*175	1
158381_141_95_2	141 - Céramique	tèle	1	0	Stable	0	01/06/17	AA 97	Bas Moyen-Âge	Bac 400*300*175	1

Identifiant	Type	Détermination	Nombre d'éléments	Poids (en g)	État sanitaire	Type de préservation à envisager	Date de découverte	Parcelle de découverte	Chronologie	Type de contenant	N° contenant
158381_141_95_3	141 - Céramique	tele	2	0	Stable	0	01/06/17	AA 97	Bas Moyen-Âge	Bac 400*300*175	1
158381_141_95_4	141 - Céramique	pot à provision	2	0	Stable	0	01/06/17	AA 97	Bas Moyen-Âge	Bac 400*300*175	1
158381_141_95_5	141 - Céramique	pichet	6	0	Stable	0	01/06/17	AA 97	Bas Moyen-Âge	Bac 400*300*175	1
158381_141_96_1	141 - Céramique	0	2	32	Stable	0	01/06/17	AA 97	Bas Moyen-Âge	Bac 400*300*175	1
158381_141_98_1	141 - Céramique	0	13	59	Stable	0	01/06/17	AA 97	Haut Moyen-Âge	Bac 400*300*175	1
158381_141_98_2	141 - Céramique	oule	1	0	Stable	0	01/06/17	AA 97	Haut Moyen-Âge	Bac 400*300*175	1
158381_141_106_1	141 - Céramique	0	2	61	Stable	0	01/06/17	AA 97	Haut Moyen-Âge ?	Bac 400*300*175	1

Inventaire des prélèvements

Identifiant	Type	UE	Détermination	Nombre d'éléments	Poids (g) ou litre	Traitement (réalisé si détruit ou à réaliser si conservé)	Mouvement	Numéro contenant	Type de contenant	Lieu de conservation
Néant										

Inventaire des documents graphiques

Identifiant	Ensemble	Légende	Échelle 1/	Individu/lot	Auteur	Date	Nature support	Type de contenant	Numéro contenant
158381_222_0_1	Terrain	Cahier de relevé des tranchées de diagnostic	100	Lot	G. Teysseire	juin-17	Papier millimétré	Boîte archive A4	1
158381_222_0_2	Terrain	Relevé des coupes des structures 25, 26 et 111	20	Individu	G. Teysseire	juin-17	Papier millimétré	Boîte archive A4	1
158381_222_0_3	Terrain	Relevé des coupes des structures 13 et 14	20	Individu	G. Teysseire	juin-17	Papier millimétré	Boîte archive A4	1
158381_222_0_4	Terrain	Relevé des coupes des structures 3 et 9	20	Individu	G. Teysseire	juin-17	Papier millimétré	Boîte archive A4	1
158381_222_0_5	Terrain	Relevé des coupes des structures 90 et 103	20	Individu	G. Teysseire	juin-17	Papier millimétré	Boîte archive A4	1

Inventaire des documents photographiques et audiovisuels

Identifiant	Ensemble	Légende	Auteur	Date	Nature Support	Type contenant	Nom fichier
158381_224_0_1	Terrain	Emprise avant le diagnostic depuis la rue du cimetière, partie ouest	J. Lantoine	01/06/17	Numérique	CD.rom	158381_224_0_1.jpeg
158381_224_0_2	Terrain	Emprise avant le diagnostic depuis la rue du cimetière, partie ouest	J. Lantoine	01/06/17	Numérique	CD.rom	158381_224_0_2.jpeg
158381_224_0_3	Terrain	Emprise avant le diagnostic depuis la rue du cimetière, partie ouest	J. Lantoine	01/06/17	Numérique	CD.rom	158381_224_0_3.jpeg
158381_224_0_4	Terrain	Emprise avant le diagnostic depuis la rue du cimetière, partie ouest	J. Lantoine	01/06/17	Numérique	CD.rom	158381_224_0_4.jpeg
158381_224_0_5	Terrain	Emprise avant le diagnostic depuis la rue du cimetière, partie ouest	J. Lantoine	01/06/17	Numérique	CD.rom	158381_224_0_5.jpeg
158381_224_0_6	Terrain	Emprise avant le diagnostic depuis la rue du cimetière, partie est	J. Lantoine	01/06/17	Numérique	CD.rom	158381_224_0_6.jpeg
158381_224_0_7	Terrain	Emprise avant le diagnostic depuis la rue du cimetière, partie est	J. Lantoine	01/06/17	Numérique	CD.rom	158381_224_0_7.jpeg
158381_224_0_8	Terrain	Emprise avant le diagnostic depuis la rue du cimetière, partie est	J. Lantoine	01/06/17	Numérique	CD.rom	158381_224_0_8.jpeg
158381_224_0_9	Terrain	Emprise avant le diagnostic depuis la rue du cimetière, partie est	J. Lantoine	01/06/17	Numérique	CD.rom	158381_224_0_9.jpeg
158381_224_0_10	Terrain	Réalisation de la tranchée 1 en limite de la zone fauchée	J. Lantoine	01/06/17	Numérique	CD.rom	158381_224_0_10.jpeg
158381_224_0_11	Terrain	Réalisation de la tranchée 1 en limite de la zone fauchée	J. Lantoine	01/06/17	Numérique	CD.rom	158381_224_0_11.jpeg
158381_224_0_12	Terrain	Réalisation de la tranchée 1 en limite de la zone fauchée	J. Lantoine	01/06/17	Numérique	CD.rom	158381_224_0_12.jpeg
158381_224_0_13	Terrain	Identifiant tranchée 1	J. Lantoine	01/06/17	Numérique	CD.rom	158381_224_0_13.jpeg

Identifiant	Ensemble	Légende	Auteur	Date	Nature Support	Type contenant	Nom fichier
158381_224_0_14	Terrain	Début de tranchée 1 : st 1 à 9	J. Lantoine	01/06/17	Numérique	CD.rom	158381_224_0_14.jpeg
158381_224_0_15	Terrain	Début de tranchée 1 : st 1 à 6	J. Lantoine	01/06/17	Numérique	CD.rom	158381_224_0_15.jpeg
158381_224_0_16	Terrain	Début de tranchée 1 : st 4 à 9	J. Lantoine	01/06/17	Numérique	CD.rom	158381_224_0_16.jpeg
158381_224_0_17	Terrain	Tranchée 1 : st 6 à 9	J. Lantoine	01/06/17	Numérique	CD.rom	158381_224_0_17.jpeg
158381_224_0_18	Terrain	Tranchée 1 : st 6 à 9	J. Lantoine	01/06/17	Numérique	CD.rom	158381_224_0_18.jpeg
158381_224_0_19	Terrain	Tranchée 1 : st 9 à 12	J. Lantoine	01/06/17	Numérique	CD.rom	158381_224_0_19.jpeg
158381_224_0_20	Terrain	Tranchée 1 : st 9 à 12	J. Lantoine	01/06/17	Numérique	CD.rom	158381_224_0_20.jpeg
158381_224_0_21	Terrain	Tranchée 1 : st 13 et 14	J. Lantoine	01/06/17	Numérique	CD.rom	158381_224_0_21.jpeg
158381_224_0_22	Terrain	Tranchée 1 : st 9 à 14	J. Lantoine	01/06/17	Numérique	CD.rom	158381_224_0_22.jpeg
158381_224_0_23	Terrain	Tranchée 2 : structures en début de tranchée	J. Lantoine	01/06/17	Numérique	CD.rom	158381_224_0_23.jpeg
158381_224_0_24	Terrain	Tr 2 : fossés 32 et 33	J. Lantoine	01/06/17	Numérique	CD.rom	158381_224_0_24.jpeg
158381_224_0_25	Terrain	Tr 2 : fossés 32 et 33	J. Lantoine	01/06/17	Numérique	CD.rom	158381_224_0_25.jpeg
158381_224_0_26	Terrain	Tr 2 : structures 28 à 31	J. Lantoine	01/06/17	Numérique	CD.rom	158381_224_0_26.jpeg
158381_224_0_27	Terrain	Tr 2 : structures 29 et 30	J. Lantoine	01/06/17	Numérique	CD.rom	158381_224_0_27.jpeg
158381_224_0_28	Terrain	Tr 2 : structures 28 et 29	J. Lantoine	01/06/17	Numérique	CD.rom	158381_224_0_28.jpeg
158381_224_0_29	Terrain	Tr 2 : structures 25 à 27	J. Lantoine	01/06/17	Numérique	CD.rom	158381_224_0_29.jpeg
158381_224_0_30	Terrain	Tr 2 : structures 20 à 23	J. Lantoine	01/06/17	Numérique	CD.rom	158381_224_0_30.jpeg
158381_224_0_31	Terrain	Tr 2 : structures 20 à 23	J. Lantoine	01/06/17	Numérique	CD.rom	158381_224_0_31.jpeg
158381_224_0_32	Terrain	Tr 2 : structures 20 à 23	J. Lantoine	01/06/17	Numérique	CD.rom	158381_224_0_32.jpeg
158381_224_0_33	Terrain	Tranchée 1 : st 1 et 2	J. Lantoine	01/06/17	Numérique	CD.rom	158381_224_0_33.jpeg
158381_224_0_34	Terrain	Début de tranchée 1 : st 1 à 6	J. Lantoine	01/06/17	Numérique	CD.rom	158381_224_0_34.jpeg
158381_224_0_35	Terrain	Début de tranchée 1 : st 1 à 6	J. Lantoine	01/06/17	Numérique	CD.rom	158381_224_0_35.jpeg
158381_224_0_36	Terrain	Début de tranchée 1 : st 1 à 3	J. Lantoine	01/06/17	Numérique	CD.rom	158381_224_0_36.jpeg
158381_224_0_37	Terrain	Début de tranchée 1 : st 4 à 9	J. Lantoine	01/06/17	Numérique	CD.rom	158381_224_0_37.jpeg
158381_224_0_38	Terrain	Tranchée 1 : st 9 à 12	J. Lantoine	01/06/17	Numérique	CD.rom	158381_224_0_38.jpeg
158381_224_0_39	Terrain	Tranchée 1 : st 9 à 12	J. Lantoine	01/06/17	Numérique	CD.rom	158381_224_0_39.jpeg
158381_224_0_40	Terrain	Tranchée 1 : st 12	J. Lantoine	01/06/17	Numérique	CD.rom	158381_224_0_40.jpeg
158381_224_0_41	Terrain	Tranchée 1 : st 13 et 14	J. Lantoine	01/06/17	Numérique	CD.rom	158381_224_0_41.jpeg
158381_224_0_42	Terrain	Identifiant tranchée 3	J. Lantoine	01/06/17	Numérique	CD.rom	158381_224_0_42.jpeg
158381_224_0_43	Terrain	Structures en début de tranchée 3	J. Lantoine	01/06/17	Numérique	CD.rom	158381_224_0_43.jpeg
158381_224_0_44	Terrain	Tranchée 3 : st 37 à 39	J. Lantoine	01/06/17	Numérique	CD.rom	158381_224_0_44.jpeg
158381_224_0_45	Terrain	Tranchée 3 : st 37 à 39	J. Lantoine	01/06/17	Numérique	CD.rom	158381_224_0_45.jpeg
158381_224_0_46	Terrain	Tranchée 3 : st 39 à 47	J. Lantoine	01/06/17	Numérique	CD.rom	158381_224_0_46.jpeg
158381_224_0_47	Terrain	Tranchée 3 : st 39 à 47	J. Lantoine	01/06/17	Numérique	CD.rom	158381_224_0_47.jpeg
158381_224_0_48	Terrain	Tranchée 3 : st 41 à 47	J. Lantoine	01/06/17	Numérique	CD.rom	158381_224_0_48.jpeg

Identifiant	Ensemble	Légende	Auteur	Date	Nature Support	Type contenant	Nom fichier
158381_224_0_49	Terrain	Tranchée 3 : st 44 à 47	J. Lantoine	01/06/17	Numérique	CD.rom	158381_224_0_49.jpeg
158381_224_0_50	Terrain	Tranchée 3 : st 46 à 47	J. Lantoine	01/06/17	Numérique	CD.rom	158381_224_0_50.jpeg
158381_224_0_51	Terrain	Tranchée 5 structures en début de tranchée	J. Lantoine	01/06/17	Numérique	CD.rom	158381_224_0_51.jpeg
158381_224_0_52	Terrain	Tranchée 5 structures en début de tranchée	J. Lantoine	01/06/17	Numérique	CD.rom	158381_224_0_52.jpeg
158381_224_0_53	Terrain	Tranchée 5 aspect des fossés de parcellaire récent	J. Lantoine	01/06/17	Numérique	CD.rom	158381_224_0_53.jpeg
158381_224_0_54	Terrain	Tranchée 5 aspect des fossés de parcellaire récent	J. Lantoine	01/06/17	Numérique	CD.rom	158381_224_0_54.jpeg
158381_224_0_55	Terrain	Tranchée 5 aspect des fossés de parcellaire récent	J. Lantoine	01/06/17	Numérique	CD.rom	158381_224_0_55.jpeg
158381_224_0_56	Terrain	Tranchée 5 aspect des fossés de parcellaire récent	J. Lantoine	01/06/17	Numérique	CD.rom	158381_224_0_56.jpeg
158381_224_0_57	Terrain	Tranchée 5 aspect des fossés de parcellaire récent	J. Lantoine	01/06/17	Numérique	CD.rom	158381_224_0_57.jpeg
158381_224_0_58	Terrain	Tranchée 4 : fossé non daté et perturbation en début de tranchée.	J. Lantoine	01/06/17	Numérique	CD.rom	158381_224_0_58.jpeg
158381_224_0_59	Terrain	Tranchée 4 : fossé non daté et perturbation en début de tranchée.	J. Lantoine	01/06/17	Numérique	CD.rom	158381_224_0_59.jpeg
158381_224_0_60	Terrain	Tranchée 4 : fossé non daté et perturbation en début de tranchée.	J. Lantoine	01/06/17	Numérique	CD.rom	158381_224_0_60.jpeg
158381_224_0_61	Terrain	tranchée 4 : structures en début de tranchée	J. Lantoine	01/06/17	Numérique	CD.rom	158381_224_0_61.jpeg
158381_224_0_62	Terrain	Tranchée 6 : présence de remblais et sous-sol perturbé (zone occupée fin des année 60)	J. Lantoine	01/06/17	Numérique	CD.rom	158381_224_0_62.jpeg
158381_224_0_63	Terrain	Tranchée 6 : structures après zone perturbée	J. Lantoine	01/06/17	Numérique	CD.rom	158381_224_0_63.jpeg
158381_224_0_64	Terrain	Tranchée 6 : structures après zone perturbée	J. Lantoine	01/06/17	Numérique	CD.rom	158381_224_0_64.jpeg
158381_224_0_65	Terrain	Tranchée 6 : présence de remblais et sous-sol perturbé (zone occupée fin des année 60)	J. Lantoine	01/06/17	Numérique	CD.rom	158381_224_0_65.jpeg
158381_224_0_66	Terrain	Identifiant tranchée 8	J. Lantoine	01/06/17	Numérique	CD.rom	158381_224_0_66.jpeg
158381_224_0_67	Terrain	Structures en tranchée 8	J. Lantoine	01/06/17	Numérique	CD.rom	158381_224_0_67.jpeg
158381_224_0_68	Terrain	Structures en tranchée 8	J. Lantoine	01/06/17	Numérique	CD.rom	158381_224_0_68.jpeg
158381_224_0_69	Terrain	Structures en tranchée 8	J. Lantoine	01/06/17	Numérique	CD.rom	158381_224_0_69.jpeg
158381_224_0_70	Terrain	Structures en tranchée 8	J. Lantoine	01/06/17	Numérique	CD.rom	158381_224_0_70.jpeg
158381_224_0_71	Terrain	Structures en tranchée 8	J. Lantoine	01/06/17	Numérique	CD.rom	158381_224_0_71.jpeg
158381_224_0_72	Terrain	Structures en tranchée 8	J. Lantoine	01/06/17	Numérique	CD.rom	158381_224_0_72.jpeg
158381_224_0_73	Terrain	Structures en tranchée 8	J. Lantoine	01/06/17	Numérique	CD.rom	158381_224_0_73.jpeg
158381_224_0_74	Terrain	Structures en tranchée 8	J. Lantoine	01/06/17	Numérique	CD.rom	158381_224_0_74.jpeg
158381_224_0_75	Terrain	Structures en tranchée 8	J. Lantoine	01/06/17	Numérique	CD.rom	158381_224_0_75.jpeg
158381_224_0_76	Terrain	Tranchée 1 décapage	J. Lantoine	01/06/17	Numérique	CD.rom	158381_224_0_76.jpeg
158381_224_0_77	Terrain	Tranchée 1 décapage	J. Lantoine	01/06/17	Numérique	CD.rom	158381_224_0_77.jpeg
158381_224_0_78	Terrain	Tranchées dans l'emprise depuis l'angle sud-est	J. Lantoine	01/06/17	Numérique	CD.rom	158381_224_0_78.jpeg
158381_224_0_79	Terrain	Tranchées dans l'emprise depuis l'angle sud-est	J. Lantoine	01/06/17	Numérique	CD.rom	158381_224_0_79.jpeg
158381_224_0_80	Terrain	Tranchées dans l'emprise depuis l'angle sud-est	J. Lantoine	01/06/17	Numérique	CD.rom	158381_224_0_80.jpeg
158381_224_98_81	Terrain	Vue de la structure 98 en coupe	G. Teysseire	01/06/17	Numérique	CD.rom	158381_224_98_81.jpeg

Identifiant	Ensemble	Légende	Auteur	Date	Nature Support	Type contenant	Nom fichier
158381_224_98_82	Terrain	Vue de la structure 98 en coupe	G. Teysseire	01/06/17	Numérique	CD.rom	158381_224_98_82.jpeg
158381_224_98_83	Terrain	Vue de la structure 98 en coupe	G. Teysseire	01/06/17	Numérique	CD.rom	158381_224_98_83.jpeg
158381_224_103_84	Terrain	Vue de la structure 103 en coupe	G. Teysseire	01/06/17	Numérique	CD.rom	158381_224_103_84.jpeg
158381_224_103_85	Terrain	Vue de la structure 103 en coupe	G. Teysseire	01/06/17	Numérique	CD.rom	158381_224_103_85.jpeg
158381_224_107_86	Terrain	Vue de la structure 107 en plan	G. Teysseire	01/06/17	Numérique	CD.rom	158381_224_107_86.jpeg
158381_224_107_87	Terrain	Vue de la structure 107 en plan	G. Teysseire	01/06/17	Numérique	CD.rom	158381_224_107_87.jpeg
158381_224_3_88	Terrain	Vue de la structure 3 en coupe	G. Teysseire	01/06/17	Numérique	CD.rom	158381_224_3_88.jpeg
158381_224_3_89	Terrain	Vue de la structure 3 en coupe	G. Teysseire	01/06/17	Numérique	CD.rom	158381_224_3_89.jpeg
158381_224_3_90	Terrain	Vue de la structure 3 en coupe	G. Teysseire	01/06/17	Numérique	CD.rom	158381_224_3_90.jpeg
158381_224_9_91	Terrain	Vue de la structure 9 en coupe	G. Teysseire	01/06/17	Numérique	CD.rom	158381_224_9_91.jpeg
158381_224_9_92	Terrain	Vue de la structure 9 en coupe	G. Teysseire	01/06/17	Numérique	CD.rom	158381_224_9_92.jpeg
158381_224_14_93	Terrain	Vue de la structure 14 en coupe	G. Teysseire	01/06/17	Numérique	CD.rom	158381_224_14_93.jpeg
158381_224_14_94	Terrain	Vue de la structure 14 en coupe	G. Teysseire	01/06/17	Numérique	CD.rom	158381_224_14_94.jpeg
158381_224_14_95	Terrain	Vue de la structure 14 en coupe	G. Teysseire	01/06/17	Numérique	CD.rom	158381_224_14_95.jpeg
158381_224_13_96	Terrain	Vue de la structure 13 en coupe	G. Teysseire	01/06/17	Numérique	CD.rom	158381_224_13_96.jpeg
158381_224_13_97	Terrain	Vue de la structure 13 en coupe	G. Teysseire	01/06/17	Numérique	CD.rom	158381_224_13_97.jpeg
158381_224_26_98	Terrain	Vue des structures 25 à 27 et 111 en coupe	G. Teysseire	01/06/17	Numérique	CD.rom	158381_224_26_98.jpeg
158381_224_26_99	Terrain	Vue des structures 25 à 27 et 111 en coupe	G. Teysseire	01/06/17	Numérique	CD.rom	158381_224_26_99.jpeg
158381_224_26_100	Terrain	Vue des structures 25 à 27 et 111 en coupe	G. Teysseire	01/06/17	Numérique	CD.rom	158381_224_26_100.jpeg
158381_224_26_101	Terrain	Vue des structures 25 à 27 et 111 en coupe	G. Teysseire	01/06/17	Numérique	CD.rom	158381_224_26_101.jpeg
158381_224_26_102	Terrain	Vue des structures 25 à 27 et 111 en plan et en coupe	G. Teysseire	01/06/17	Numérique	CD.rom	158381_224_26_102.jpeg
158381_224_26_103	Terrain	Vue des structures 25 à 27 et 111 en plan et en coupe	G. Teysseire	01/06/17	Numérique	CD.rom	158381_224_26_103.jpeg
158381_224_21_104	Terrain	Céramique de la st 21 : modelée grise dégraissée à base de nummulites observée à la loupe binoculaire avec un grossissement x8.	V. Vincent	01/06/17	Numérique	CD.rom	158381_224_21_104.jpeg
158381_224_68_105	Terrain	Céramique de la st 68 : panse de céramique dite « hautement décorée »	V. Vincent	01/06/17	Numérique	CD.rom	158381_224_68_105.jpeg
158381_224_98_106	Terrain	Céramique de la st 98 : panse de tournée grise sableuse décorée à la molette	V. Vincent	01/06/17	Numérique	CD.rom	158381_224_98_106.jpeg

Inventaire des documents numériques

Identifiant	Ensemble	Légende	Format	Nature support	Conditionnement final	N° contenant final	Nom Fichier
158381_241_1	0	Rapport final d'opération en pdf	.pdf	CD-rom	Boîte à archive A4	1	158381_241_1
158381_251_1	0	Notice BSR	.doc	CD-rom	Boîte à archive A4	1	158381_251_1
158381_224_1	Terrain	Dossier des photos inventoriées	.jpeg	CD-rom	Boîte à archive A4	1	158381_224_1
158381_225_1	Plan général	Plan général du diagnostic	.dxf	CD-rom	Boîte à archive A4	1	158381_225_1
158381_225_2	Répertoire topographique	Fichier excel des points topo	.xls	CD-rom	Boîte à archive A4	1	158381_225_2
158381_225_3	Répertoire topographique	Fichiers shape de l'emprise	.shp	CD-rom	Boîte à archive A4	1	158381_225_3
158381_225_4	Répertoire topographique	Fichier SSF	.ssf	CD-rom	Boîte à archive A4	1	158381_225_4
158381_233_1	0	Inventaire des US	.xls	CD-rom	Boîte à archive A4	1	158381_233_1
158381_233_2	0	Inventaire du mobilier	.xls	CD-rom	Boîte à archive A4	1	158381_233_2
158381_233_3	0	Inventaire des prélèvements	.xls	CD-rom	Boîte à archive A4	1	158381_233_3
158381_233_4	0	Inventaire de la documentation graphique	.xls	CD-rom	Boîte à archive A4	1	158381_233_4
158381_233_5	0	Inventaire de la documentation photo	.xls	CD-rom	Boîte à archive A4	1	158381_233_5
158381_233_6	0	Inventaire de la documentation numérique	.xls	CD-rom	Boîte à archive A4	1	158381_233_6
158381_233_7	0	Inventaire de la documentation écrite	.xls	CD-rom	Boîte à archive A4	1	158381_233_7

Inventaire de la documentation écrite

Identifiant	Ensemble	Légende	Auteur	Nature support	Type de contenant	Numéro contenant
158381_241_1	0	RFO non relié	Jennifer Lantoine	Papier	Boîte archive A4	1
158381_251_1	0	Notice BSR	Jennifer Lantoine	Papier	Boîte archive A4	1



Liberté • Égalité • Fraternité

RÉPUBLIQUE FRANÇAISE

MINISTÈRE DE LA CULTURE

MINISTÈRE DE
L'ENSEIGNEMENT SUPÉRIEUR,
DE LA RECHERCHE ET DE
L'INNOVATION

En bordure d'une importante occupation médiévale (IX^e - XV^e siècles)

Chronologie

Haut Moyen-Âge
(carolingien : 9^e-10^e s.),
Moyen-Âge (13^e s.)
Bas Moyen-Âge (15^e s.)
Époque contemporaine

Sujets et thèmes

Fosses de rejet
Fossés
Proximité d'un habitat
Parcellaire

Mobilier

Céramique

Un projet de lotissement à Chérengh est à l'origine de la prescription de diagnostic émise par le Service Régional d'Archéologie des Hauts-de-France, opération réalisée en juin 2017. Le diagnostic a été conduit entre le 12 et le 15 juin sur une surface concernée de 27 340 m², le taux d'ouverture à l'issue de l'opération est de 15,4 %.

Le terrain est situé au NE de la commune de Chérengh à proximité du toponyme «le Marequet» et à 250 m environ de l'église. Géographiquement, l'emprise est positionnée à la jonction entre le Mélantois, la Pévèle et le Ferrain. Localisée en rive droite de la Marque qui définit la limite occidentale de la commune, elle est située en bordure nord du plateau du Mélantois, sur la partie basse d'un versant où le relief est cependant encore perceptible à l'œil nu.

111 vestiges ont été mis au jour au cours de l'opération, localisées sur 2 secteurs. En plus d'un réseau de parcellaire d'époque contemporaine présent principalement en partie nord-est, le diagnostic a surtout permis la découverte d'un ensemble de structures médiévales situées en bordure sud de l'emprise, témoins d'une occupation sur ce site à 3 reprises : au Haut Moyen-âge (IX^e-X^e siècles), au Moyen âge classique (XIII^e siècle) et à la fin du Moyen âge (XV^e siècle). L'attribution chronologique des vestiges est liée à la présence de céramiques, récoltées dans le remplissage d'une vingtaine de fosses. Ces fosses (49 au total) constituent l'essentiel des vestiges qui composent ces occupations. De morphologie diverses, elles ne présentent apparemment aucune caractéristique particulière, elles semblent, en l'état des observations, destinées au rejet.

Le plan des vestiges médiévaux ne laisse pas entrevoir d'organisation précise mais simplement une superposition de structures avec une forte densité de vestiges sur une surface limitée avec peut-être une migration entre le IX^e-X^e siècle et le XV^e siècle du secteur choisi depuis le sud-est vers le sud-ouest. La limite d'extension des vestiges plus ou moins commune aux trois phases identifiées, sans être matériellement marqué mis à part peut-être par le biais des fossés dont la datation reste incertaine, interpelle.

Le sentiment qui domine est celui d'une zone utilisée pour le rejet (fond de parcelles ?), à l'arrière d'une occupation visiblement importante probablement aujourd'hui en partie détruite par l'extension des habitations en direction du cœur du village et de l'église. Cette importance est mise en évidence par le mobilier céramique, notamment à partir de la phase XIII^e siècle où le répertoire se diversifie : à côté d'éléments dédiés à la cuisson comme c'était le cas pour la phase carolingienne, on voit apparaître des éléments de vaisselle de table traduisant une certaine aisance de l'occupation ; il en est de même pour la dernière phase identifiée au XV^e s. (présence de céramique «hautement décorée» pour la deuxième phase et pour la troisième phase, un fragment de pichet en grès, rattachable aux productions de Langerwehe). L'ensemble de ces découvertes marque un premier jalon concernant le patrimoine de Chérengh et doit inciter à la plus grande vigilance, notamment quant à d'éventuels projets de construction ou de modification dans le périmètre compris entre l'emprise et le secteur de l'église, très certainement au cœur du village médiéval de Chérengh.

Inrap

Hauts-de-France,
32 avenue de l'Étoile-du-Sud
80440 Glisy
Tél. 03 22 33 50 30
nord-picardie@inrap.fr

www.inrap.fr